

Algemene veiligheidswaarschuwingen en voorzorgsmaatregelen

Lees de veiligheidswaarschuwingen en voorzorgsmaatregelen voordat je dit product in gebruik neemt.

Waarschuwingen en voorzorgsmaatregelen

- Lees deze handleiding en de richtlijnen die erin staan goed door en zorg dat je ze helemaal begrijpt.
- Bewaar deze handleiding als naslagwerk en bij het trainen van andere bedieners van het product.

Het apparaat installeren en instellen

- Lees de installatiehandleiding helemaal door en bereid alle taken voor voordat je stap 1 uitvoert.
- Plaats geen zware voorwerpen op het apparaat.
- Plaats het apparaat niet in de buurt van apparaten die magnetische velden opwekken.
- Stel het apparaat niet bloot aan direct zonlicht of aan andere warmtebronnen.
- Zet het apparaat niet neer op een onstabiel(e) kar, standaard, statief, beugel, tafel of plank.
- Zet geen vloeistoffen in de buurt van of op het apparaat en let op dat je geen vloeistoffen in het apparaat morst.

Elektrische veiligheid

- Voorkom het risico dat de voedingskabel fysiek of mechanisch beschadigd raakt.
- Zorg ervoor dat de voedingsbron (het stopcontact) geaard is en controleer dit.
- Haal de stekker uit het stopcontact als het onweert of bliksemt.
- Controleer of de kenmerken van jouw plaatselijke stroomvoorziening geschikt zijn voor de bedrijfsspanning van het product.
- Gebruik alleen de originele voedingskabel uit de zak met accessoires. Je mag de kabel niet aanpassen of verlengen.
- Haal de stekker uit het stopcontact als het apparaat langere tijd niet gebruikt gaat worden.

Onderhoud en reiniging

- Trek voordat je het apparaat schoonmaakt altijd de stekker uit het stopcontact.
- Reinig het scherm alleen met zachte, stofvrije, droge doekjes die specifiek bedoeld zijn voor het reinigen van LCD-schermen.
- Als het apparaat grondiger gereinigd moet worden, neem dan altijd contact op met een geautoriseerd servicecentrum.
- Gebruik nooit water of een reinigingspray om het apparaat te reinigen.

- Maak het apparaat niet open. In het apparaat bevinden zich geen onderdelen die geschikt zijn voor onderhoud door de gebruiker.

Plaatsing en omgevingsomstandigheden

- Het toegestane temperatuurbereik van de lokale omgeving waarin dit apparaat kan werken, ligt tussen 0°C en 40°C.
- Plaats het product niet in de buurt van een radiator, kachel, verwarming of andere warmtebron.
Plaats het product niet in de buurt van een airconditioningsapparaat. Daarmee voorkom je dat in of op het apparaat condensvorming ontstaat.
- Als het apparaat plotseling wordt verplaatst van een koude plek (bijv. een vrachtwagen) naar een warme omgeving, moet je minstens 2 uur wachten voordat je de stekker in het stopcontact doet. Zorg dat eventueel in het apparaat aanwezig vocht eerst verdampt.
- Stel het apparaat niet bloot aan regen of zeer vochtige weersomstandigheden.
- Zorg ervoor dat de omgeving binnenshuis droog en koel is. Het toegestane luchtvochtigheidsbereik van de lokale omgeving waarin dit apparaat kan werken, ligt tussen 10% RH en 90% RH.
- Plaats het apparaat op een goed geventileerde plek, zodat de warmte eenvoudig weg kan. Zorg ervoor dat er rondom het apparaat voldoende ruimte vrij is voor ventilatie. Laat links, rechts en aan de onderkant van het apparaat 10 cm ruimte vrij en boven het apparaat minstens 20 cm.

Milieu

- Gooi batterijen niet in de prullenbak. Volg altijd de plaatselijke voorschriften voor het inzamelen van batterijen.

Overig

- Alle afbeeldingen en instructies in deze handleiding zijn voornamelijk opgesteld of geschreven als richtlijn. Er kunnen verschillen of wijzigingen zijn tussen afbeeldingen/instructies en het daadwerkelijke product. Alle rechten voorbehouden.

Productoverzicht - Wat zit waar? En wat doet wat?

Knoppen en aansluitingen aan de voorkant

1. Aan/uit-knop met statusindicatielampje
2. Functieknop
3. Infraroodsensor voor afstandsbediening
4. Omgevingslichtsensor
5. USB 3.2 Type C, met 100W Power Delivery
6. Luidsprekers
7. Radarbewegingssensor

Knoppen en aansluitingen aan de zijkant

1. OPS-sleuf
2. USB 2.0 Type A (x2)
3. USB 3.2 Type C met 10W Power Delivery
4. DisplayPort 1.4
5. USB 3.1 Type B TOUCH voor HDMI 2 en DisplayPort
6. USB 2.0 Type MicroB OTG
7. USB Type B TOUCH voor HDMI 2 & DP
8. HDMI 2.0-ingang 1 inclusief ARC
9. HDMI 2.0-ingang 2
10. USB Type B TOUCH voor HDMI 1
11. USB 3.2 Type A Gen 2x2 (x2)

Knoppen en aansluitingen aan de onderkant

1. DB-9 seriële aansluiting
2. Audio 3,5 mm TRS-ingang
3. Coaxiale digitale audio-uitgang
4. Audio 3,5 mm TRS-uitgang
5. HDMI-uitgang
6. RJ-45 LAN (x2, in/out)

Geïntegreerd energiebeheer

1. Voedingsingang C-14 (mannetje)
2. Algemene voedingsschakelaar

Productinformatie

1. Identificatielabel (met productnaam en serienummer (zichtbaar na installatie))
2. Uitgebreid productlabel met productinformatie en informatie over regelgeving

Infrarood-afstandsbediening - Knoppenoverzicht

1. Display inschakelen
2. Menu Instellingen openen
3. Selectieknop met vier pijlen
4. Enter (selectie bevestigen)
5. Hoofdmenu
6. Ga naar het hoofdmenu
7. Terug (terug naar vorige scherm)
8. Afsluiten (terugkeren naar de vorige menu-optie)
9. Volume hoger/lager
10. Geluid uit/aan

Opent afbeelding op volledig scherm.



Batterijvak

De afstandsbediening klaarmaken voor gebruik

1. Verwijder het klepje aan de achterkant door het naar beneden te schuiven en te verwijderen.
2. Plaats 2x AAA-batterijen in de juiste richting.
3. Plaats het klepje terug en schuif het omhoog.

Installatie

Afstand tot mechanische onderdelen en positie

Gebruik alleen de standaardmontagepunten van het scherm voor de installatie.

Bij installatie moet er minstens 5 mm vrije ruimte rond het scherm zijn om mechanische spanning op het scherm te voorkomen.

Bewegende mechanische onderdelen moeten minstens 2 cm van het scherm verwijderd zijn.

Neem altijd de plaatselijke wet- en regelgeving inzake installatie in acht.

Het scherm moet rechtop en waterpas worden geplaatst met een verticale helling van maximaal +/-5°.

Installatiehoogte voor standaardwandframe

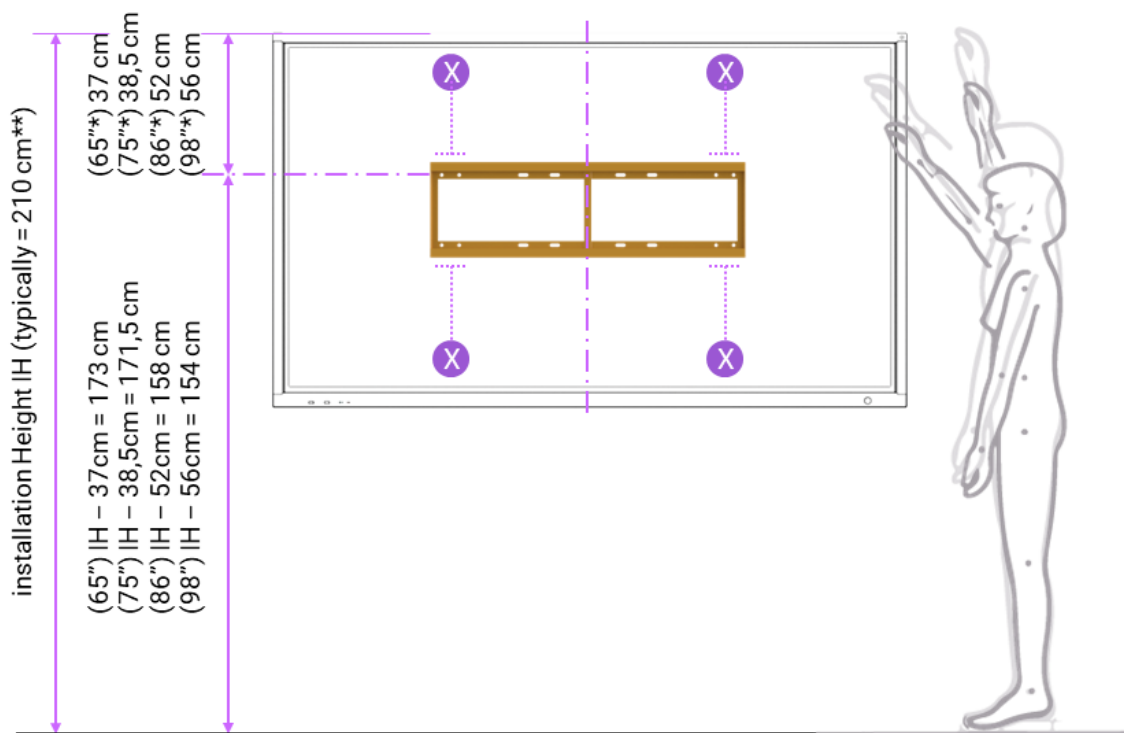

(**) Pas de installatiehoogte van het scherm aan de reikhoogte van een gemiddelde gebruiker aan. Overweeg zonodig het gebruik van een in hoogte verstelbaar frame.

Alleen de installateur is verantwoordelijk voor het beoordelen van de kwaliteit van de muur en de constructie en voor het gebruik van geschikt installatiemateriaal. De installatiematerialen die bij het scherm worden geleverd, zijn alleen bedoeld voor stevige muren en ideale omstandigheden.

(X) Het frame moet op minimaal vier punten van de buitenste rand aan de muur worden bevestigd.

(*) De opgegeven waarden zijn berekend op basis van het standaardwandframe van de leverancier in de standaardpositie.

Vaste installatie op een standaardwandframe

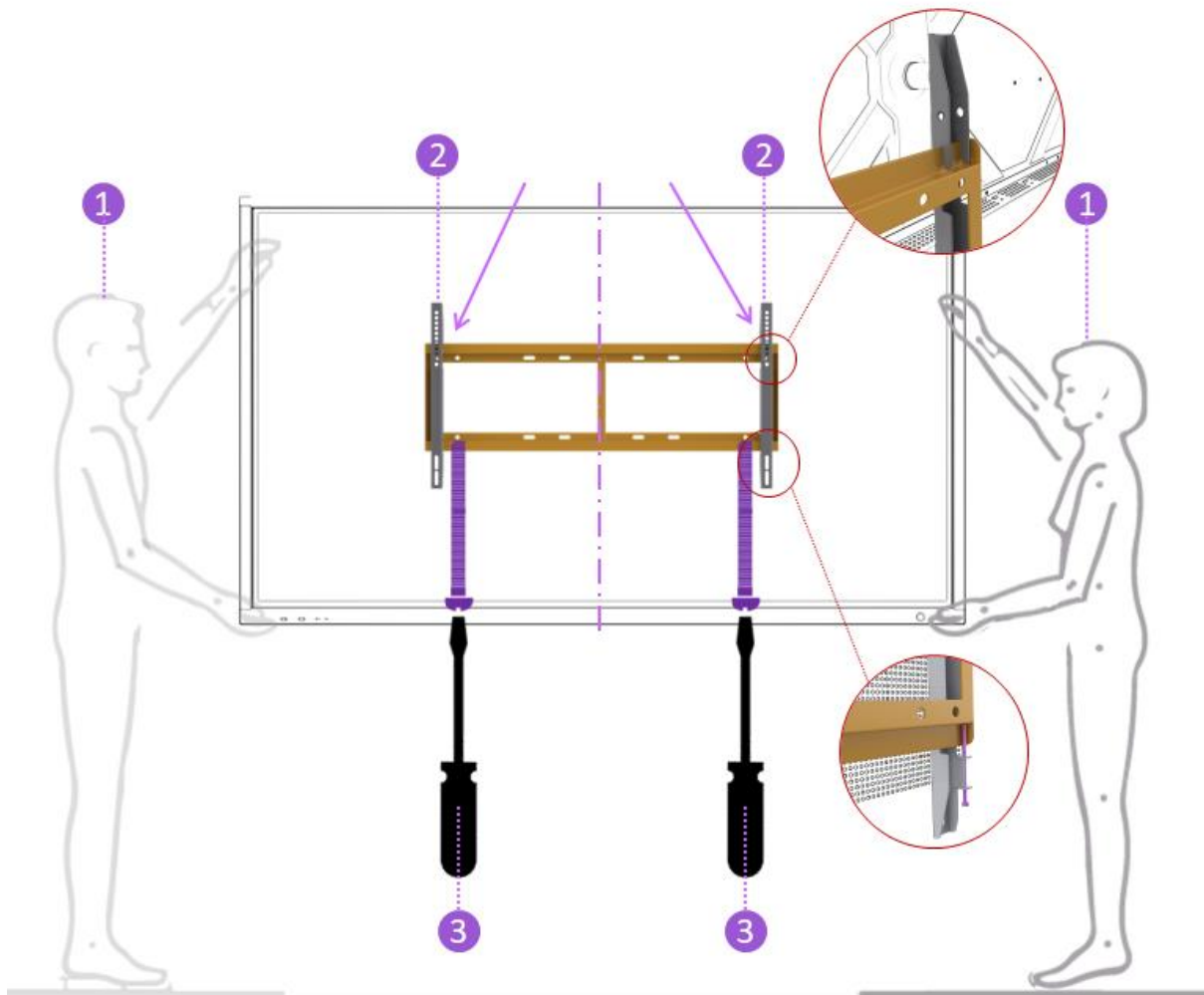

1. Ondanks dat gewichtbesparende technologie is gebruikt voor het ontwerp van het beeldscherm, zijn deze schermen behoorlijk zwaar en neemt het gewicht toe naarmate de afmetingen toenemen.
Respecteer altijd de plaatselijke wet- en regelgeving met betrekking tot het maximale gewicht dat door één persoon mag worden opgetild.
In elk geval zijn er minstens 2 mensen nodig om het scherm op te tillen en minstens 4 mensen voor maten groter dan 90 inch.
2. Zorg ervoor dat beide verticale beugels goed vastklikken achter het bovenste profiel van het muurframe (zie detail).
3. Zet beide veiligheidsschroeven vanaf de onderkant van het beeldscherm aan het muurframe vast om het scherm goed op zijn plaats te houden.
4. Je mag het scherm pas onbeheerd achterlaten nadat je hebt gecontroleerd of het scherm wel correct is gemonteerd en mechanisch bevestigd.

Aan de slag - Aan de slag met i3 Installatiewizard

Aan de slag

Welkom bij i3STUDIO.

Wanneer je het scherm voor het eerst opstart of voor de eerste keer na een fabrieksreset weer opstart, begeleidt de i3TOUCH X3 je bij het instellen en configureren.

Aangezien dit scherm EDLA-gecertificeerd is voor volledige Google-ondersteuning, leiden de eerste stappen je door de installatie van het Google-systeem (op tablet gebaseerd).

Om toegang te krijgen tot deze Google-services en ze te kunnen gebruiken, heb je een Google-account nodig. Deze account kan worden gedeeld door meerdere schermen en hoeft niet uniek te zijn voor elk scherm.

Voor een optimale ervaring verbind je het interactieve i3TOUCH-scherm met het internet. Je kunt hiervoor een ethernetkabel aansluiten op een van de LAN-poorten of een wifi-verbinding instellen in de eerste stap van de installatiewizard.

Tijdens de installatie- en configuratiestappen zoekt het apparaat naar beschikbare updates voor hardware, software, toepassingen en services, en beveiligingsupdates van i3-Technologies, Google en Android.

De laatste stappen van het installatieproces hebben betrekking op instellingen die specifiek zijn voor i3-Technologies (zie hieronder).

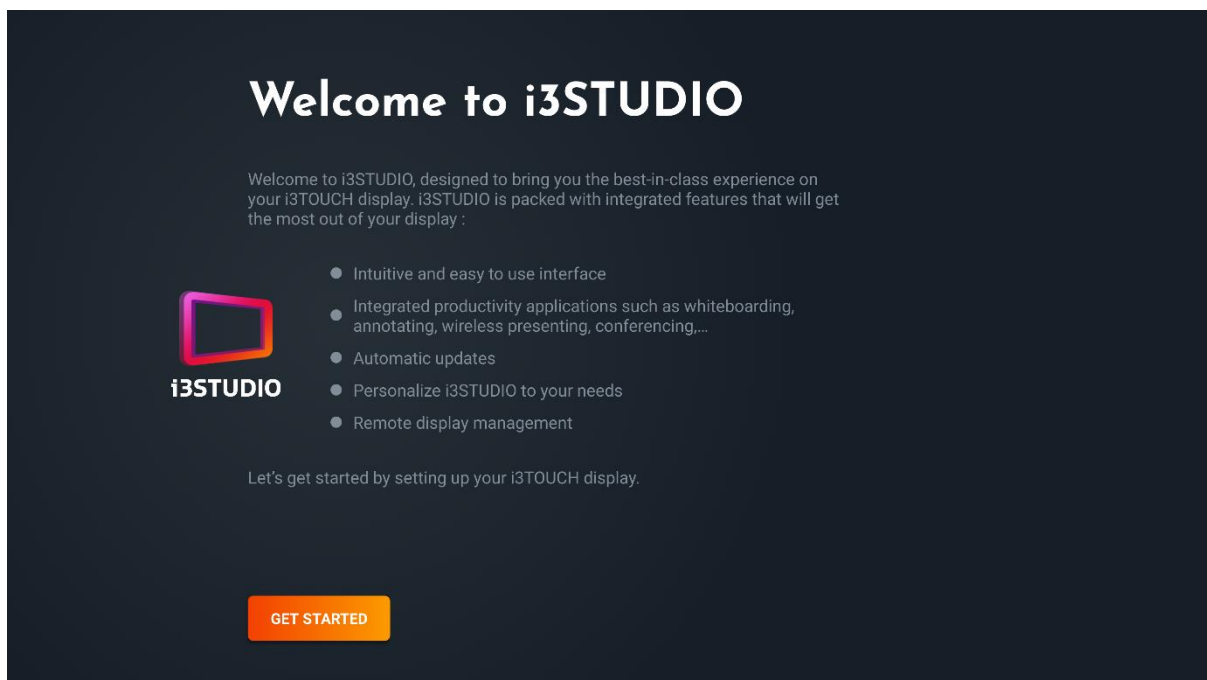

< BACK

Hello my name is ?

Give your device an unique name to easily recognise it.

Device name
i3TOUCH X3-65

CONFIRM

< BACK

Updating you to the latest software.

Making sure that you have the latest features and improvements.

You are currently running on the latest firmware version.

Automatic firmware updates

NEXT

< BACK

Manage this device on i3RDM.

Connect to our remote display management system to configure and manage this device remotely.

- 1 Log into rdm.i3-technologies.com
- 2 Navigate to Devices / My devices and click on the 
- 3 Enter your personal i3RDM code here:

CONFIRM

SKIP

< BACK

Let's get this party started.

Choose how you would like to use i3Studio. Corporate, Education or Flipchart mode.



 **BIZ** STUDIO

Corporate

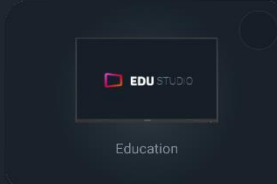

 **EDU** STUDIO

Education

CONFIRM

< BACK

You've completed your
i3TOUCH setup.

CONFIRM



Startscherm van de interface

Startscherm van de interface

Navigeer door je i3TOUCH-scherm met i3STUDIO LAUNCHER.

De EDLA-gecertificeerde i3TOUCH X3 wordt geleverd met een gebruikersinterface die door Google universeel is voorgeschreven voor tablets. i3STUDIO biedt een interface die is geoptimaliseerd voor interactieve schermen in bedrijfs- en onderwijsomgevingen.

Gebruik het softwarepakket i3STUDIO in de applicatie System Settings voor optimale compatibiliteit, extra functionaliteit, overschakelen naar video-ingangsbronnen en om te zorgen dat het apparaat is aangesloten voor het ontvangen van toekomstige updates.

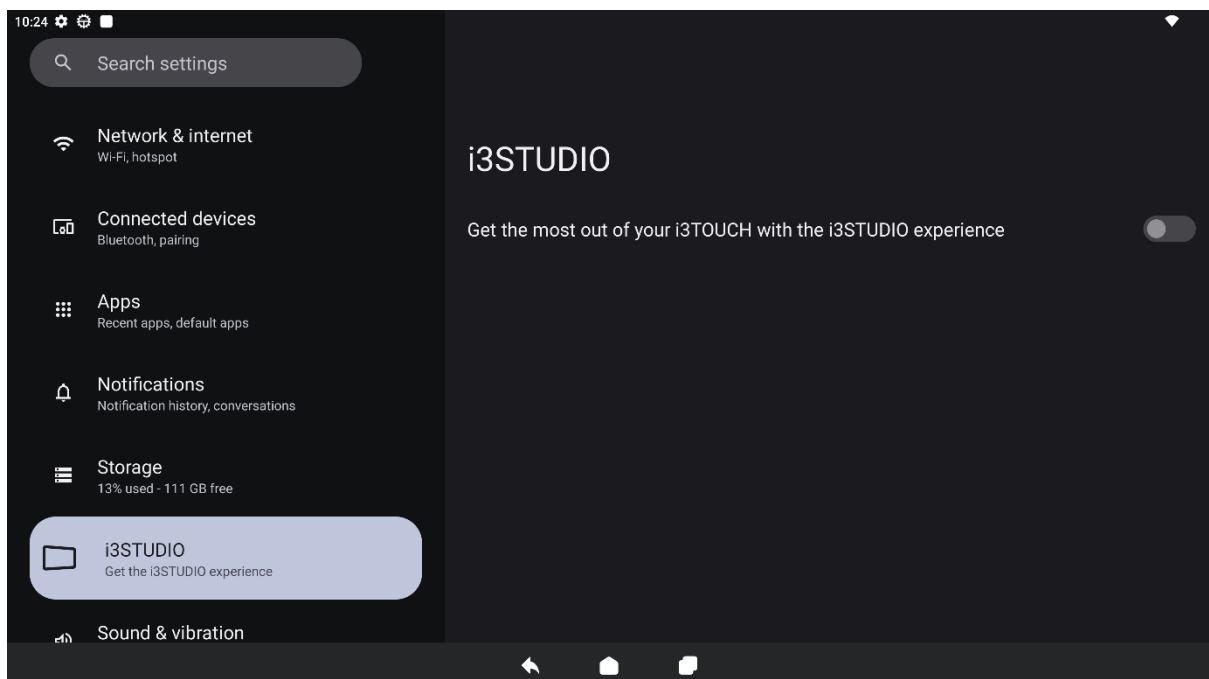
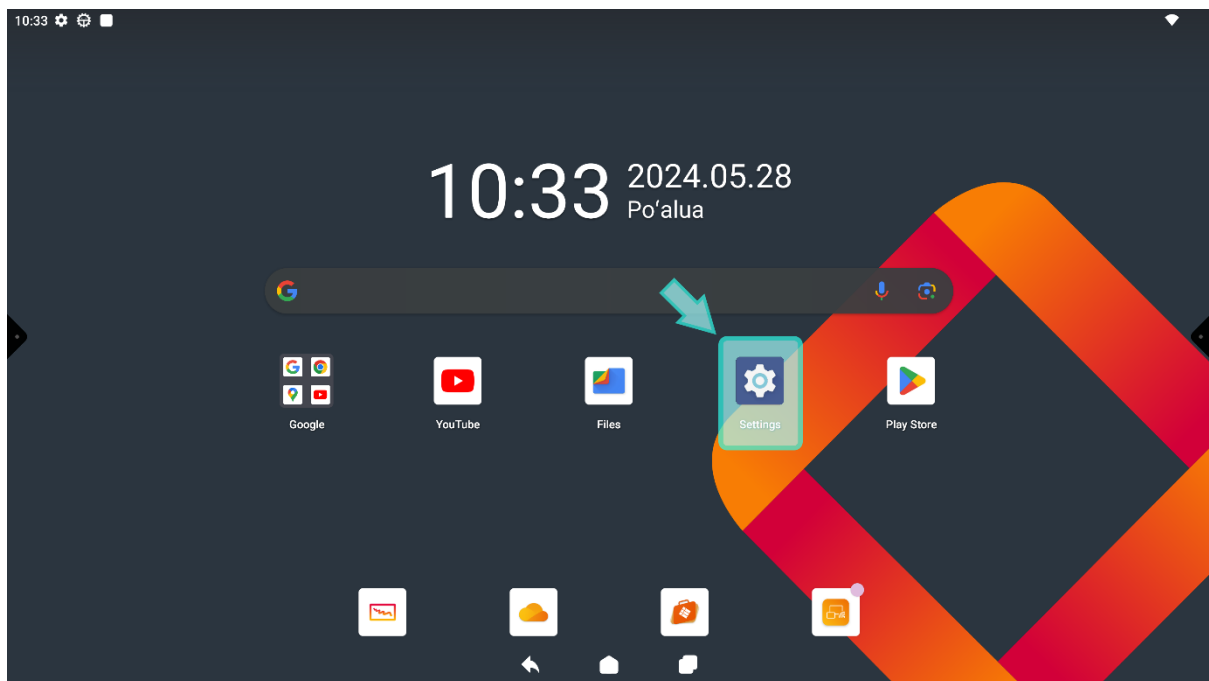

Algemene indeling van widgets en menu's

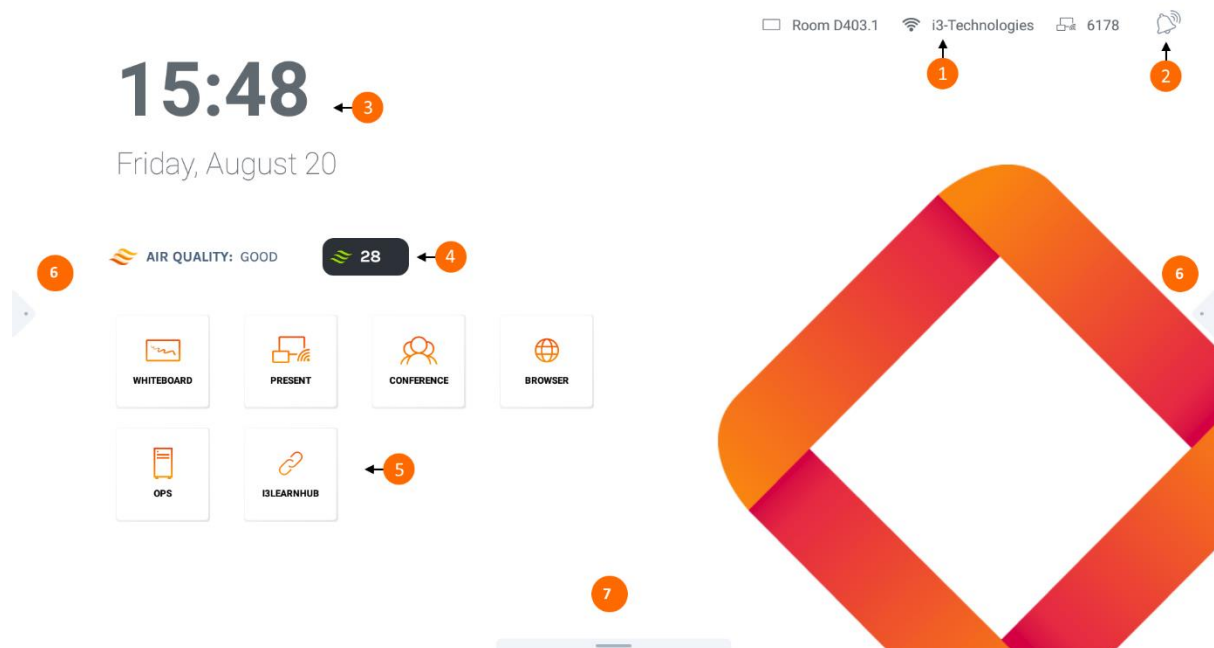

1. **i3ALLSYNC Details:** geen andere app nodig om verbinding te maken met je beeldscherm!
2. **Meldingen:** het scherm geeft aan of er nieuwe meldingen zijn waar je aandacht aan moet schenken.
3. **Klokwidget:** zorgt dat je de tijd niet uit het oog verliest.
4. **i3CAIR-widget:** geeft aan wat de luchtkwaliteit is als er een i3CAIR-sensorbox is aangesloten op je i3TOUCH.
5. **Widget-tegels:** Start je favoriete applicatie door erop te tikken.
6. **Zijmenu's:** Snelle toegang tot bedieningselementen voor navigatie en applicaties.

Updates

i3-TECHNOLOGIES brengt regelmatig updates uit voor jouw apparaat en software om je nieuwe functies te bieden, bestaande functies te verbeteren, of softwareproblemen te verhelpen.

Controleer regelmatig of de firmware van je apparaat up-to-date is en of nieuwe versies van de software zijn geïnstalleerd.

De instructies en illustraties in deze productdocumentatie worden regelmatig bijgewerkt. De laatste updates van het apparaat en de software zijn hier altijd in verwerkt. Als je merkt dat de illustratie en/of instructies niet kloppen bij het apparaat, volg dan deze instructies om updates voor je systeem of software te vinden.

Je apparaat heeft een actieve internetverbinding nodig om updates te kunnen ontvangen.

Systemupdates

Controleer regelmatig in het instellingenmenu of de nieuwste systeemversie op je apparaat is geïnstalleerd.

Open het gedeelte "About Devices" en druk op de instelling "System Updates". Volg de instructies op het scherm om de eventueel aanwezige update te installeren.

Updates van apps

Nieuwe softwareversies van applicaties worden geleverd via de i3STORE. Open de i3STORE en ga naar het tabblad "Update". Druk op de knop "Install" om beschikbare updates voor de apps te installeren.

Vergroot de tabel door deze te openen in een schermvullend dialoogvenster

 Apps	1. Druk op de knop "Apps" in het zijmenu of op het startscherm.
 i3Store	1. Open de applicatie i3STORE

(veeg naar beneden om de updatepagina opnieuw te laden)

Congratulations!
Your apps are up to date.



Latest



Updates



Settings

Op een whiteboard werken met i3WHITEBOARD

Wil je weten wat er nieuw is in i3WHITEBOARD 1.20? Klik [hier](#) voor een overzicht.

Over i3WHITEBOARD

i3WHITEBOARD is onze alles-in-één whiteboard-app, waarin alles is gefocust op samenwerking en die deel uitmaakt van i3STUDIO. Schrijf simpelweg op het i3TOUCH-scherm (met een stylus of met je vingers), gebruik sjablonen en voeg vormen en afbeeldingen toe. Sla je bestanden op in je persoonlijke cloud of deel pdf's met collega's of klasgenoten.

Over i3ANNOTATE

Met i3ANNOTATE kun je aantekeningen maken in andere apps en schermafbeeldingen maken. Deze schermafbeeldingen kunnen dan naar i3WHITEBOARD worden gestuurd.

Inhoudsopgave

[i3WHITEBOARD starten](#)

[Navigeren op het canvas van i3WHITEBOARD](#)

[Het hoofdmenu van i3WHITEBOARD](#)

[Het gereedschappenmenu van i3WHITEBOARD](#)

[i3ANNOTATE starten](#)

[Het gereedschappenmenu van i3ANNOTATE](#)

[i3ANNOTATE gebruiken](#)

Meld je aan voor de i3Tech Update Nieuwsbrief

Wil je op de hoogte blijven van onze nieuwste ontwikkelingen? [Inschrijven op onze driemaandelijkse technieuwsbrief.](#)

Draadloos presenteren

De draadloze presentatiefunctie is afkomstig van de ingebouwde applicatie i3ALLSYNC. Raadpleeg de documentatie daarvan voor de meest recente informatie.

Presenteren

Deelnemers aan vergaderingen nemen vaak hun eigen apparaten mee naar de vergaderruimte. Laptops, smartphones, tablets enzovoort.

Het i3TOUCH-scherm biedt meerdere tools voor het streamen van en naar andere apparaten.



Het i3TOUCH-scherm heeft de applicatie i3ALLSYNC voor draadloos presenteren. Daarmee kun je snel en eenvoudig de scherm inhoud van elk mobiel apparaat naar het beeldscherm streamen.

Download de clientsoftware voor verzenden van data...

i3ALLSYNC is onze clientsoftware en is beschikbaar voor de meeste besturingssystemen en apparaten. Deze software kan worden gedownload van <https://i3-allsync.com>. De software is beschikbaar voor Windows OS, MacOS en Android OS. iOS en MacOS kunnen ook hun eigen AirPlay-functie gebruiken om zonder speciale software verbinding te maken met i3ALLSYNC.

... en gebruik de zendersoftware i3ALLSYNC om verbinding te maken met de i3TOUCH

Open de applicatie i3ALLSYNC op je apparaat en volg de instructies op het scherm om de i3TOUCH-inloggegevens in te voeren en je scherm inhoud naar de i3touch te verzenden.



Menu en instellingen van i3ALLSYNC

Wanneer je de presenteerfunctie opent, is dit de interface die je te zien krijgt.



Zodra je je verbinding hebt ingesteld, bevat het i3TOUCH-scherm een widget onder aan het scherm met verschillende instellingen



Videostream stoppen

Druk op deze knop om de gedeelde inhoud van alle verbindingen te stoppen.



Annoteren

Druk op deze knop om de annotatiefunctie van de i3TOUCH te starten. (Op deze knop drukken is hetzelfde als drukken op de knop "Annotate" in het hamburgermenu).



Alle verbindingen tonen

Alleen beschikbaar in de vergaderingsmodus "CLOSED". Druk op deze knop om een lijst weer te geven met een preview van het scherm van de aangesloten gebruikers die stand-by staan om hun scherm inhoud te delen. Druk op de afspeelknop van de preview om de scherm inhoud weer te geven.



Aanraakfunctie aan/uit

Hiermee schakel je het bedienen van de aangesloten computer door middel van aanraken van het i3TOUCH-scherm in of uit.

LET OP: De aanraakfunctionaliteit werkt alleen via de zendende clients van i3ALLSYNC op Windows en MacOS.

De i3ALLSYNC HDMI-zender gebruiken (optioneel accessoire)

i3-Technologies biedt ook de i3ALLSYNC HDMI- of USB-C-zender (afzonderlijk verkrijgbaar) voor deelnemers aan vergaderingen (gasten) die de clientsoftware niet kunnen of willen installeren. Zodra de i3ALLSYNC-zender eenmalig is gekoppeld aan het beeldscherm, hoef je alleen nog maar de HDMI- en de USB-kabel of USB-C kabel aan te sluiten en op de knop te drukken om de HDMI-inhoud onmiddellijk op het scherm te delen.

Aansluiten op i3TOUCH met i3ALLSYNC HDMI-zender (apparaat niet meegeleverd)

Als je het i3ALLSYNC-zendapparaat gebruikt, hoef je alleen maar verbinding te maken, waarna het delen van schermen start met een druk op de knop. De i3ALLSYNC-interface geeft voor elk besturingssysteem handige instructies om de presentatie te starten.

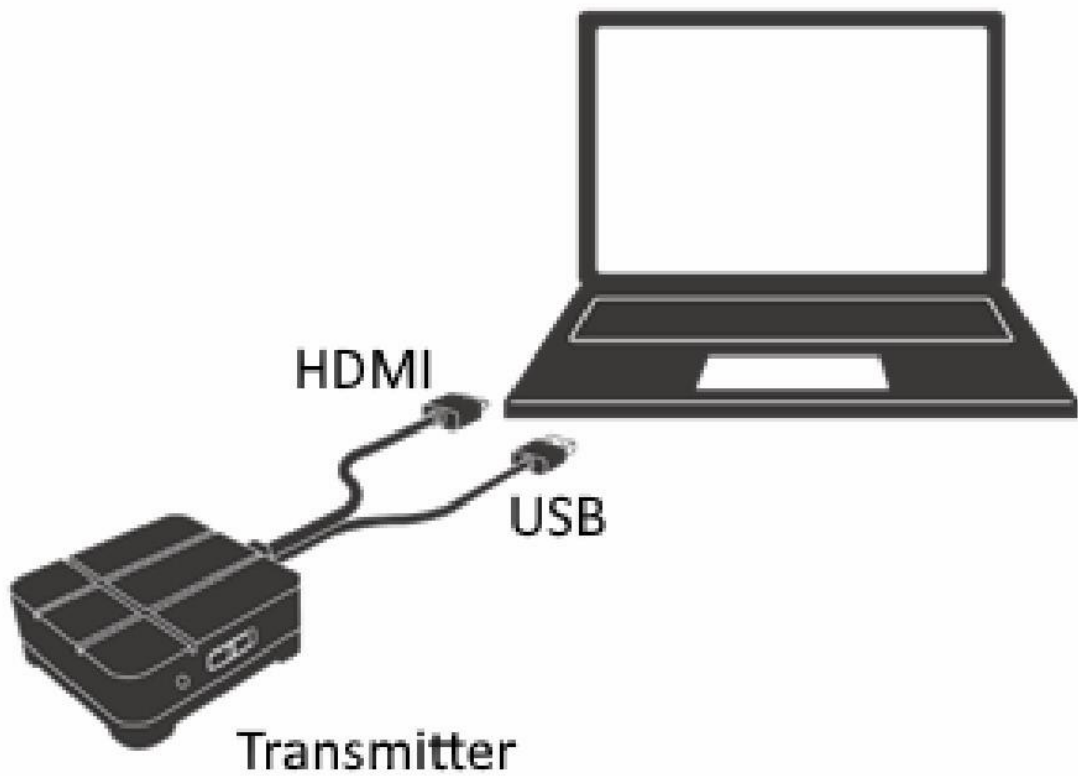

Apparaatinstellingen

Network & internet

Internet

Network voorkeuren

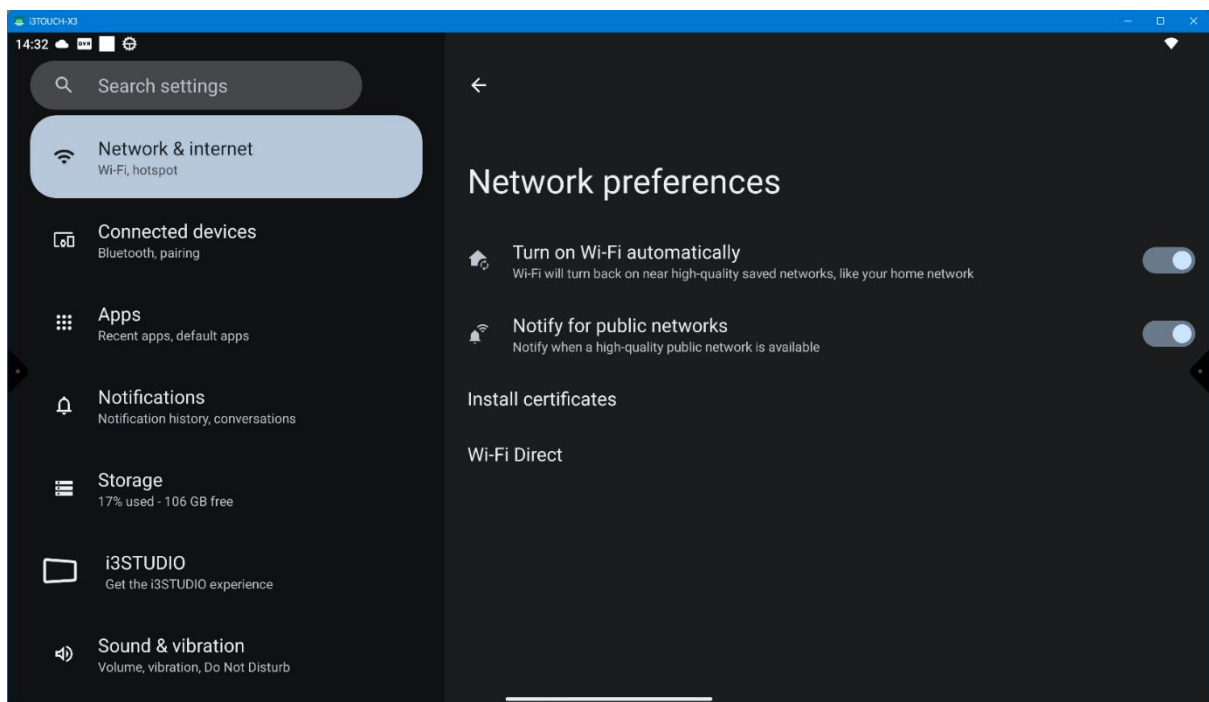

Hotspot & tethering

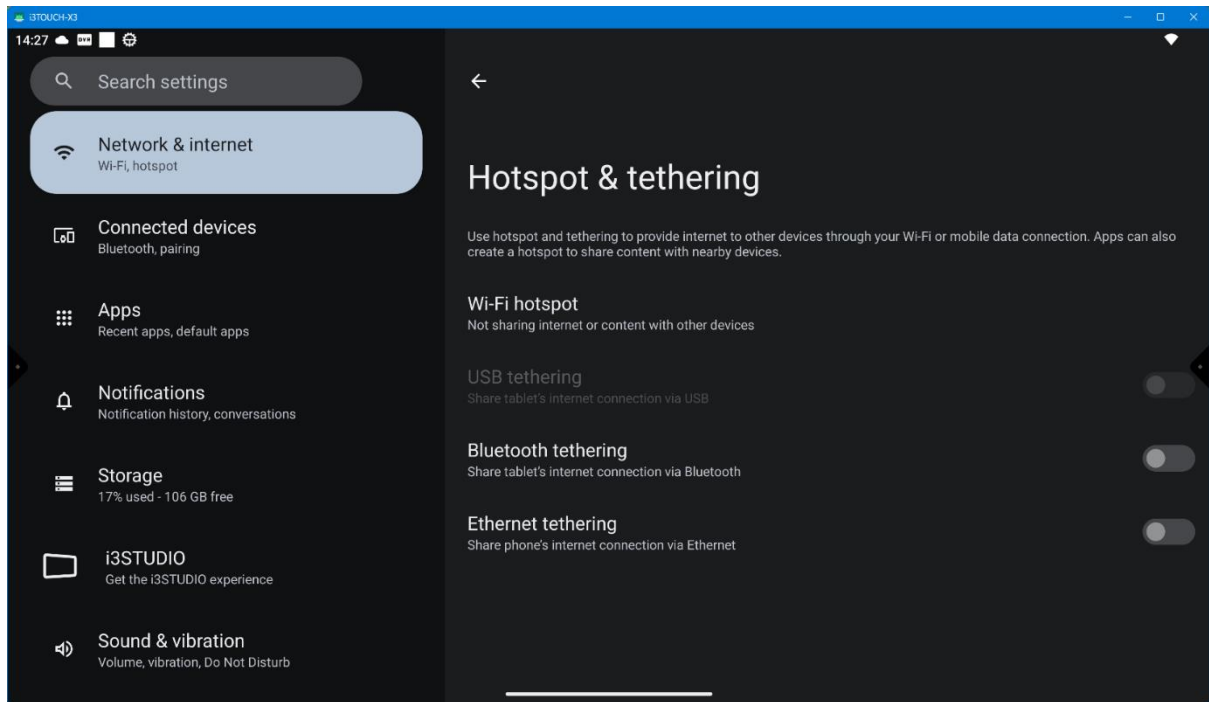

Wi-Fi hotspot

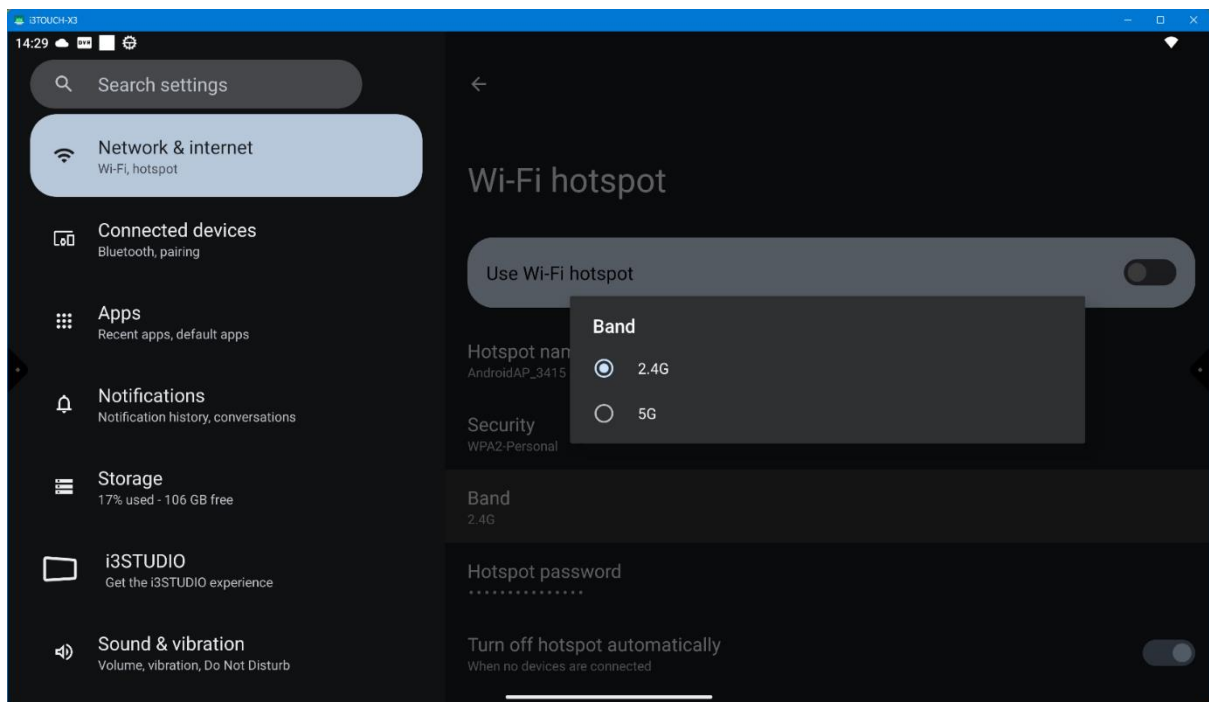

Connected devices

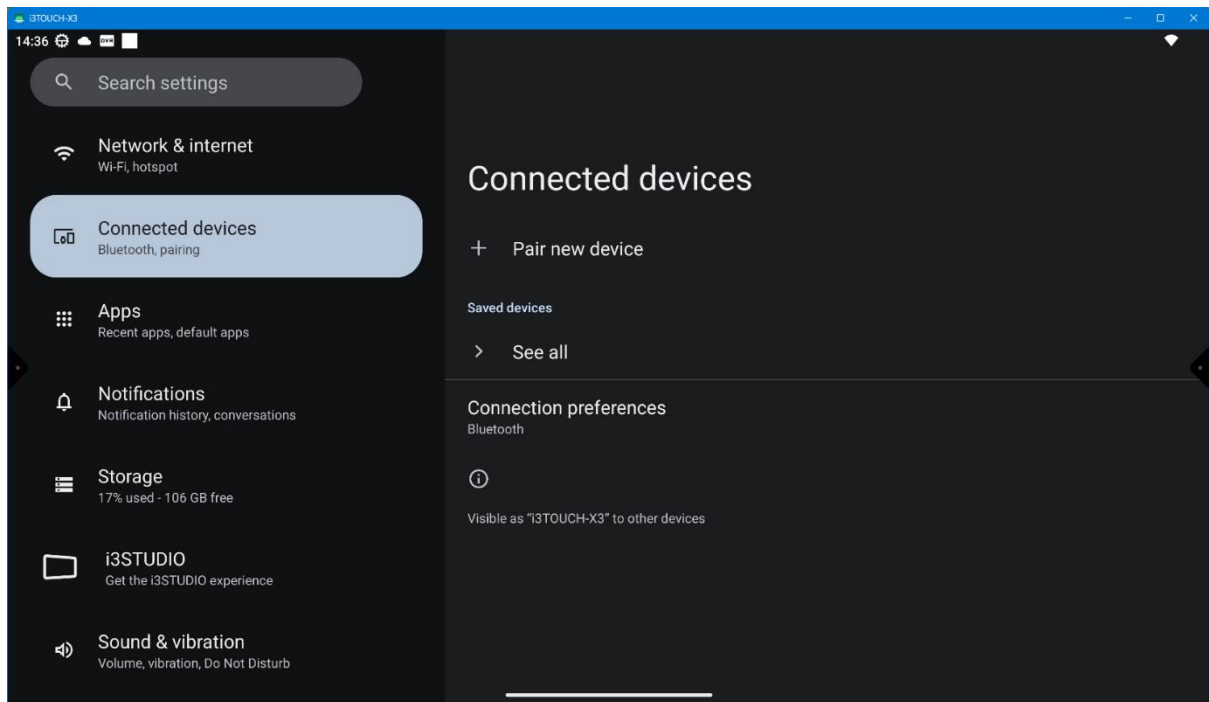

Connectievoorkeuren

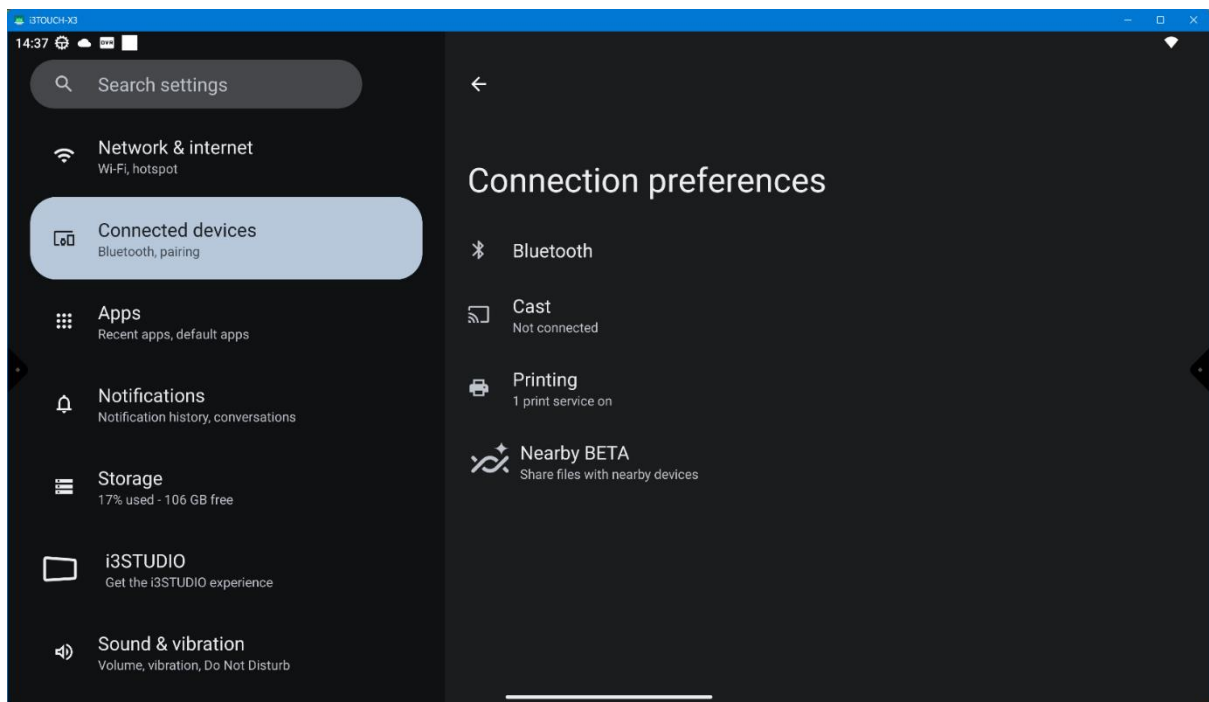

Bluetooth

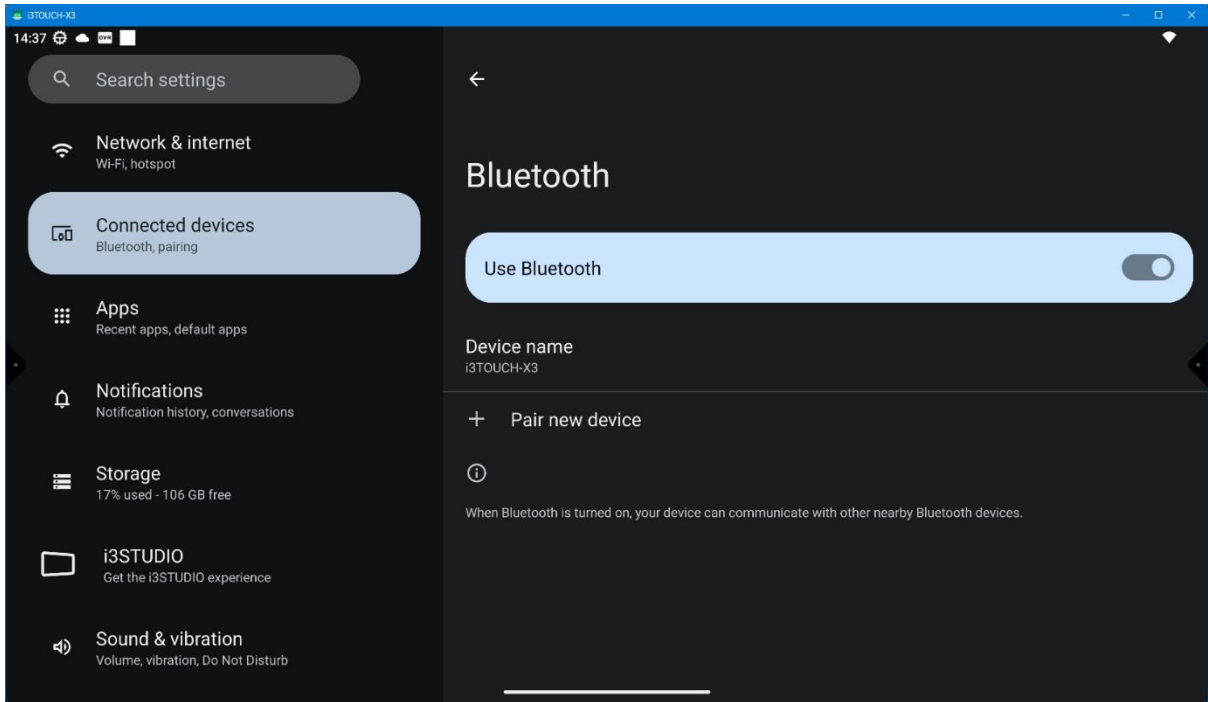

Cast

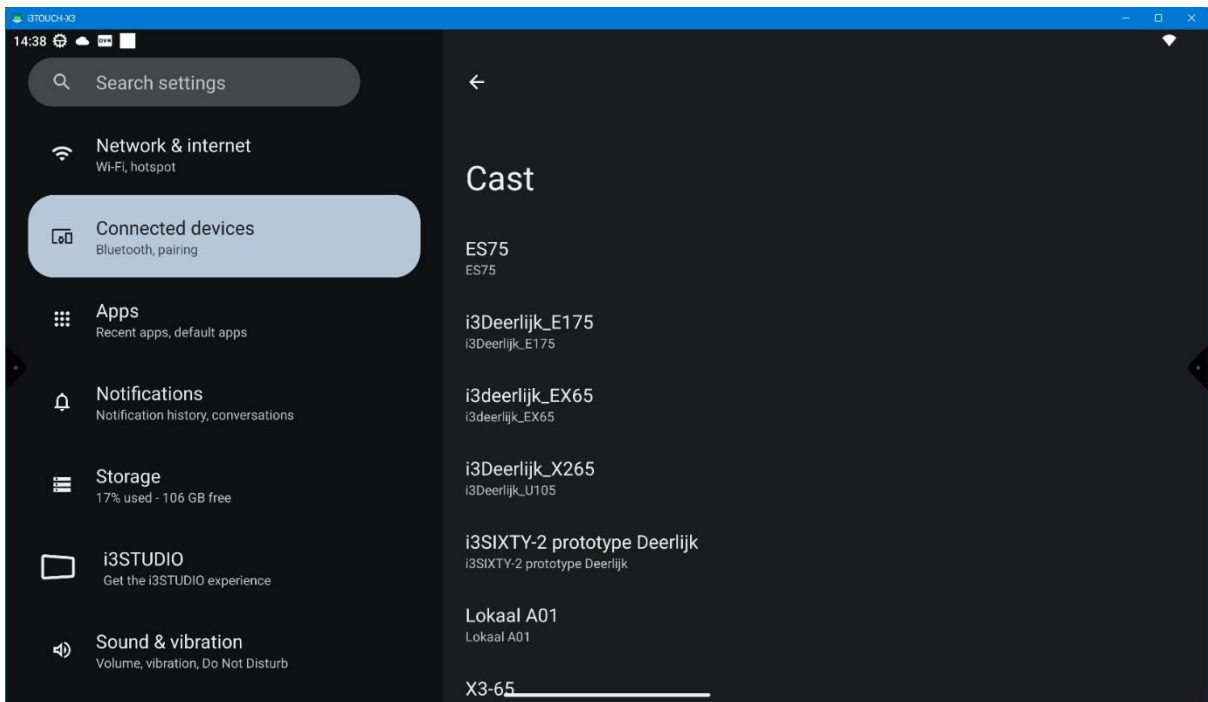

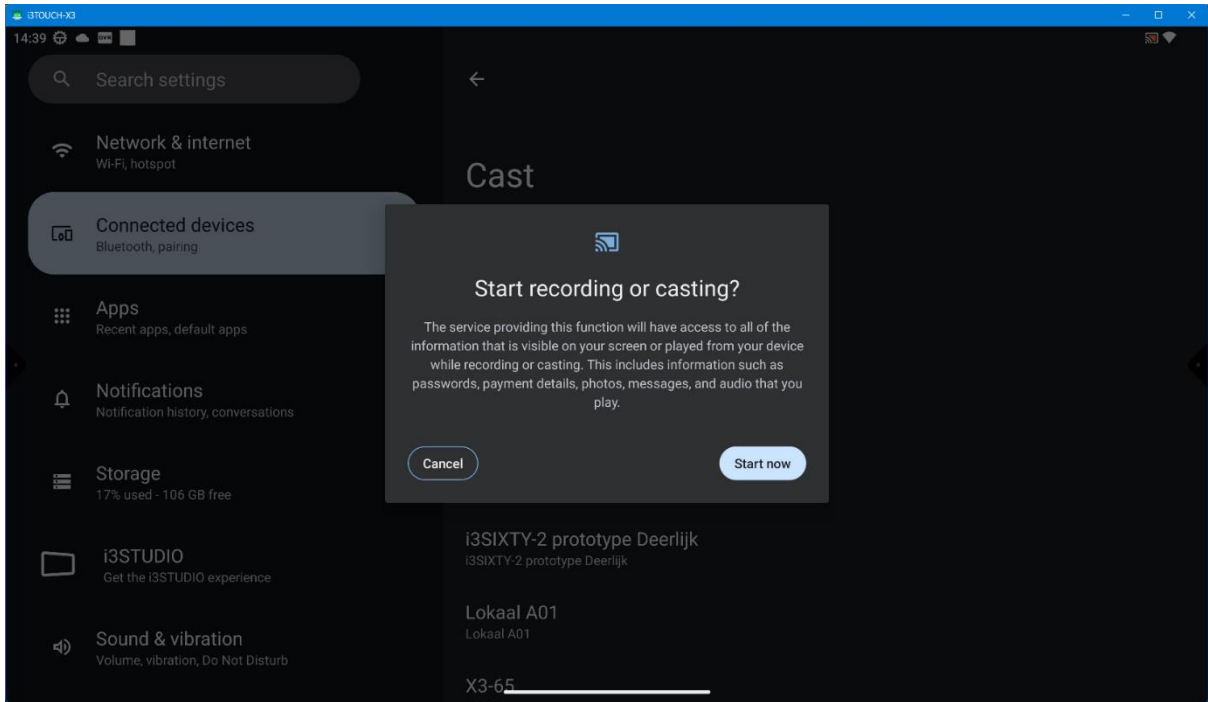

Printen

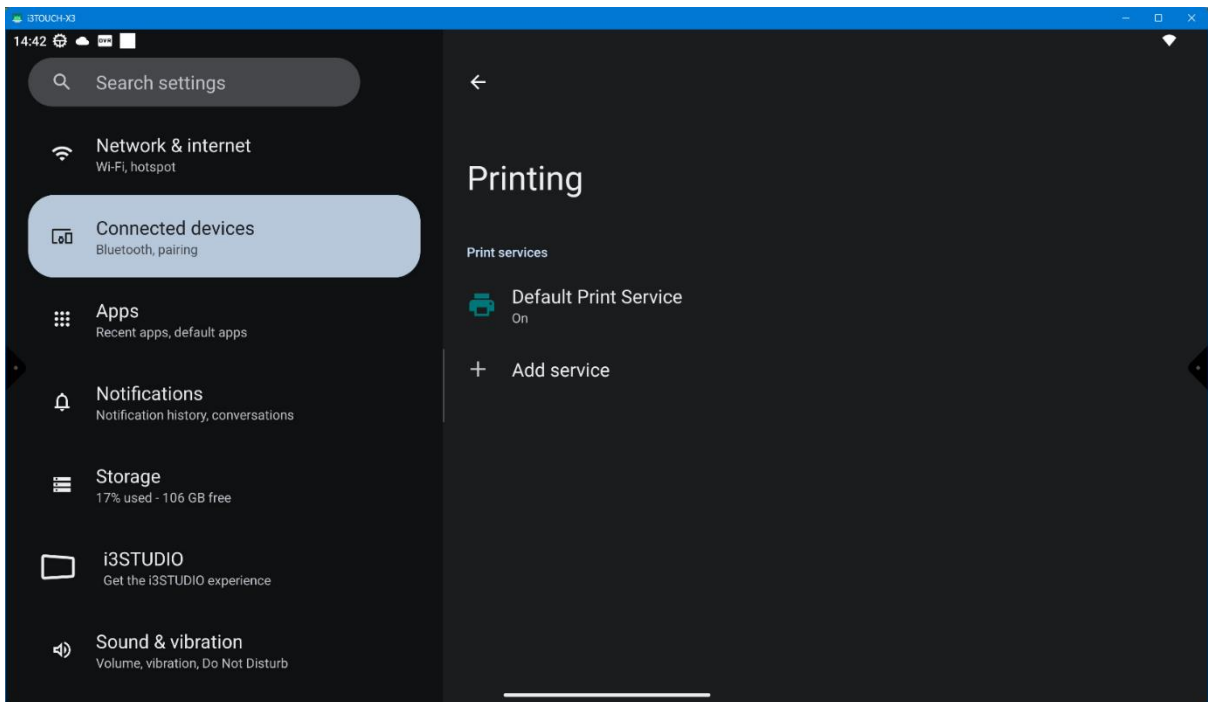

Nearby BETA

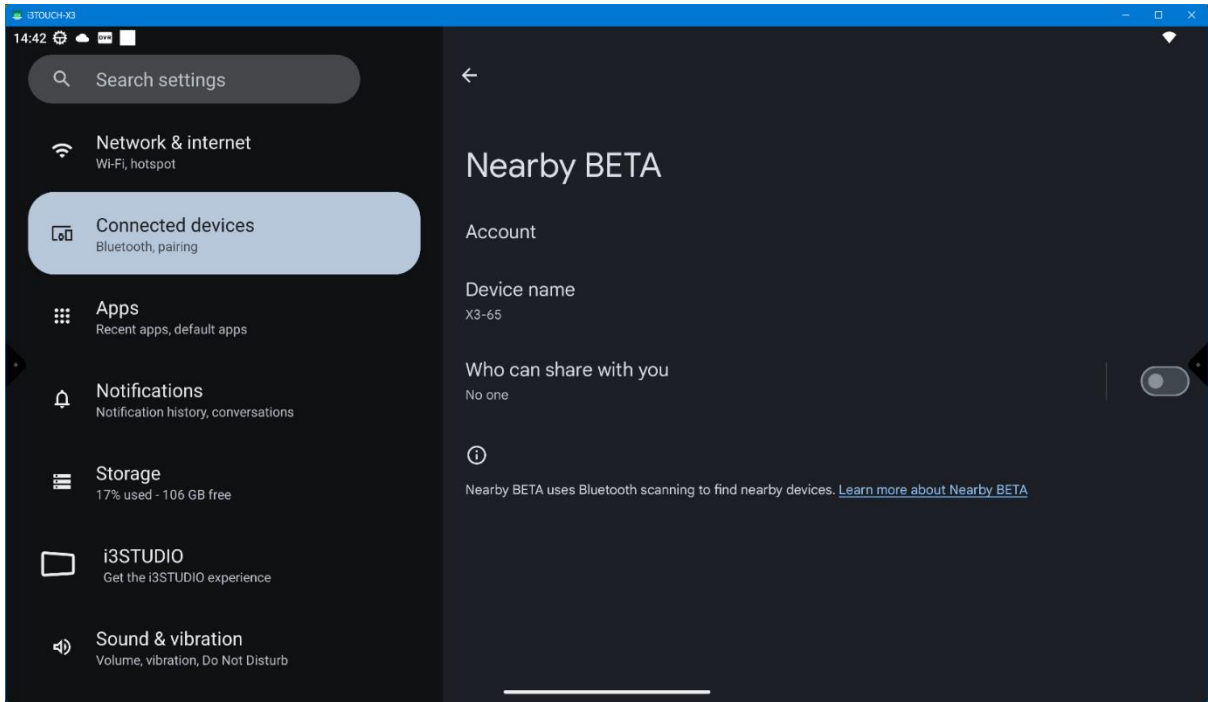

Apps

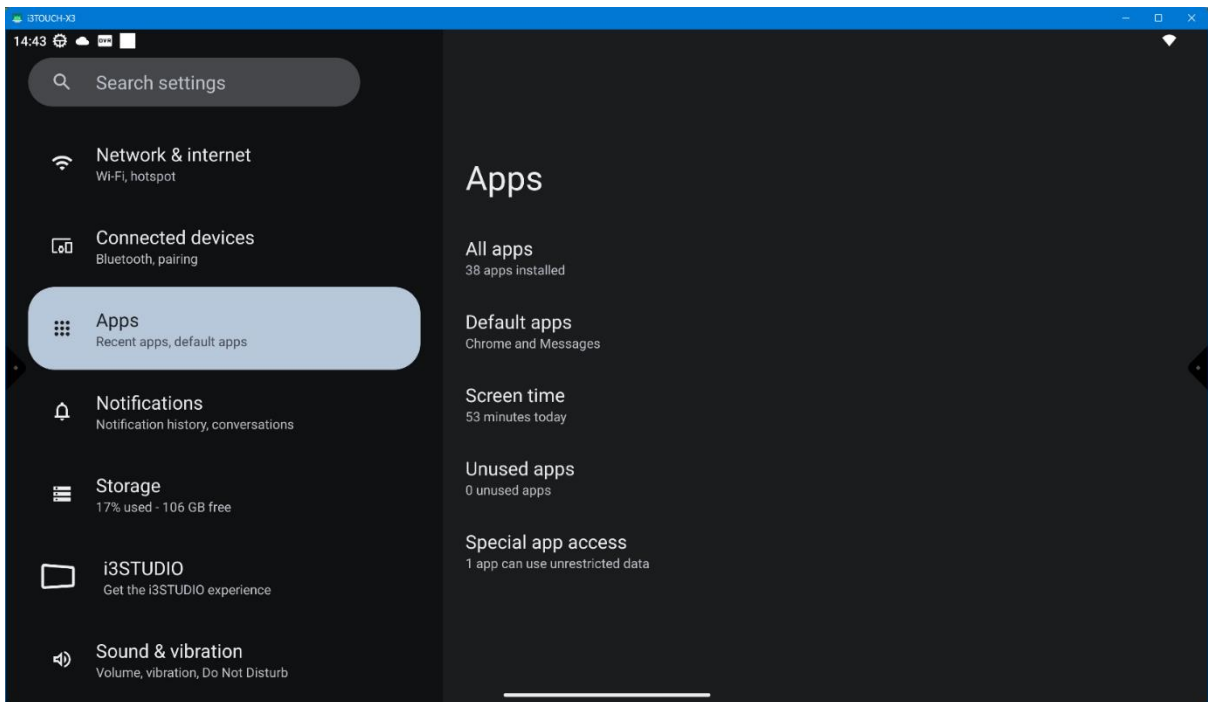

Notifications

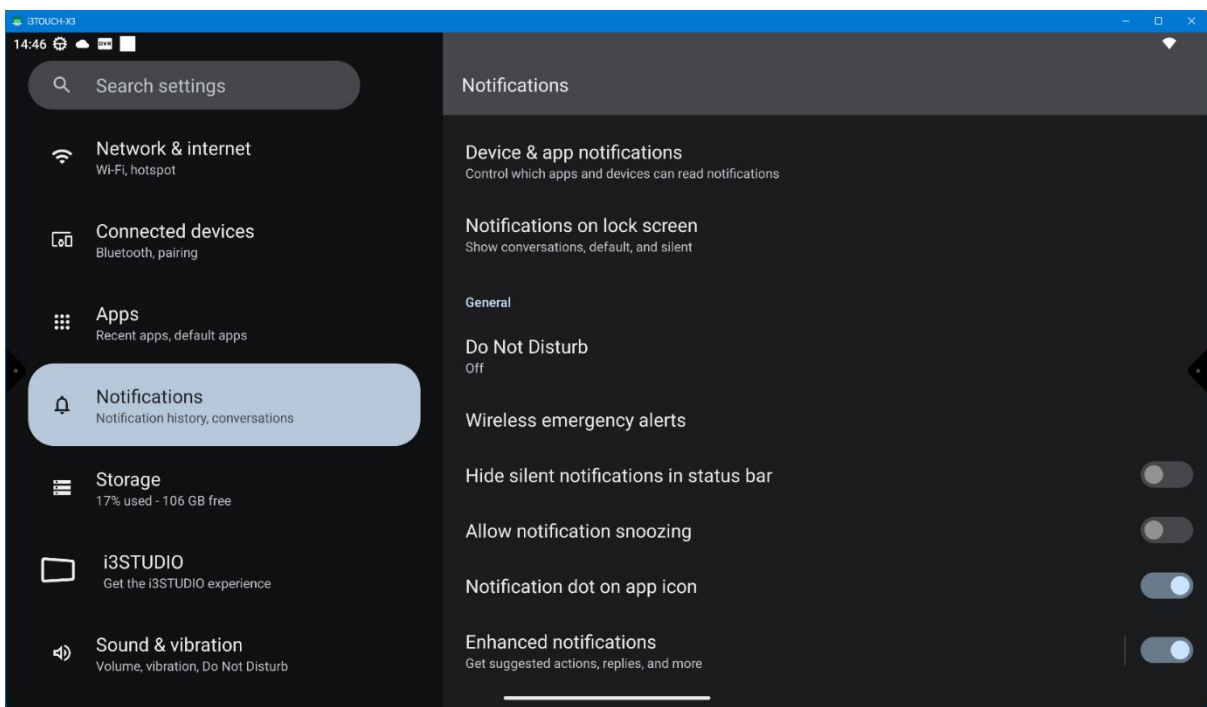
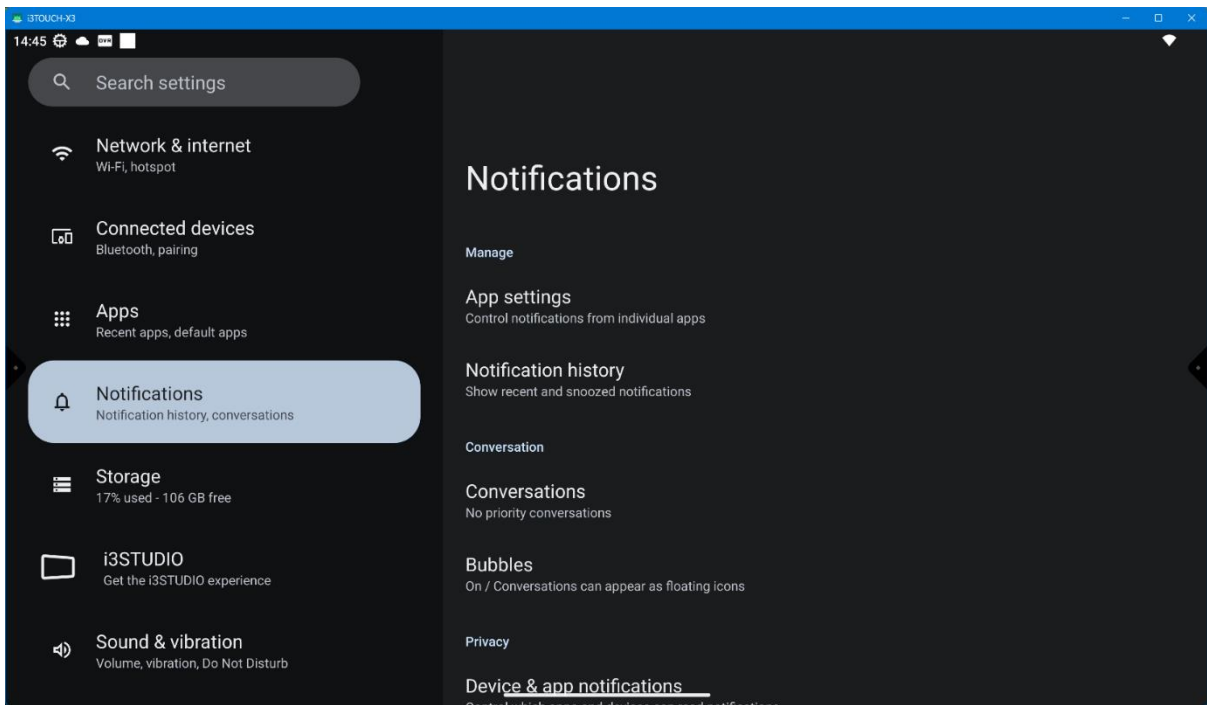

Notificaties bij vergrendelt scherm

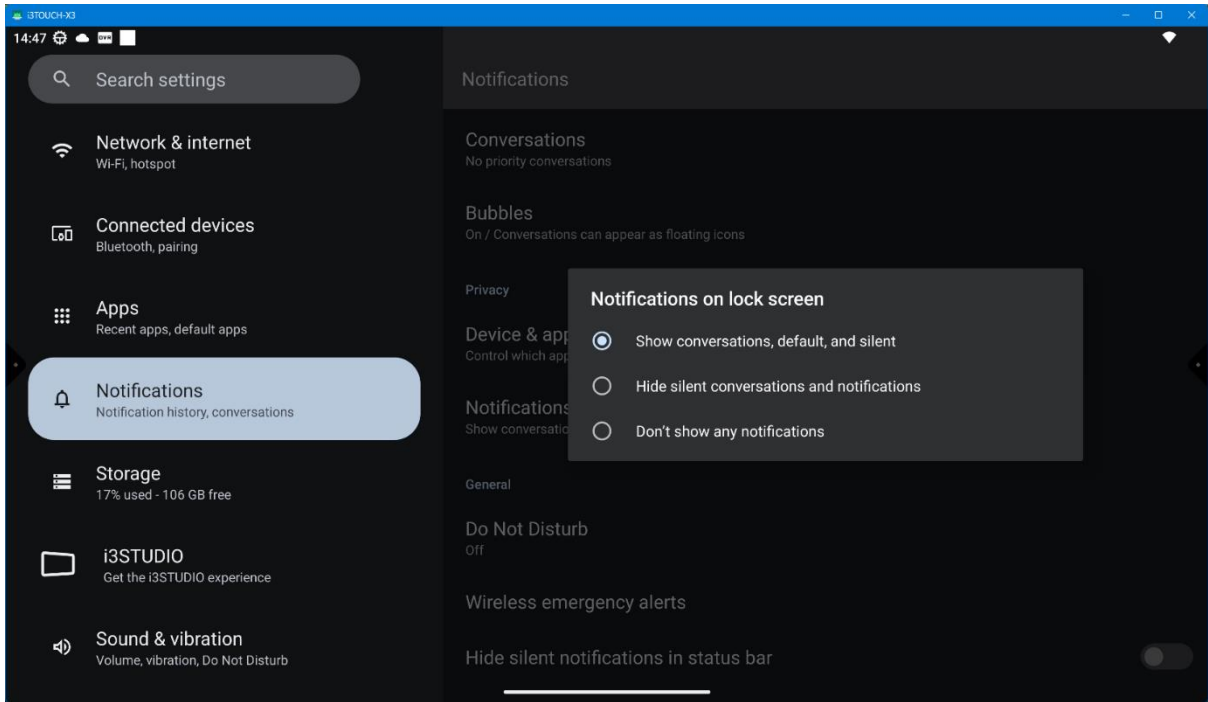

Niet storen

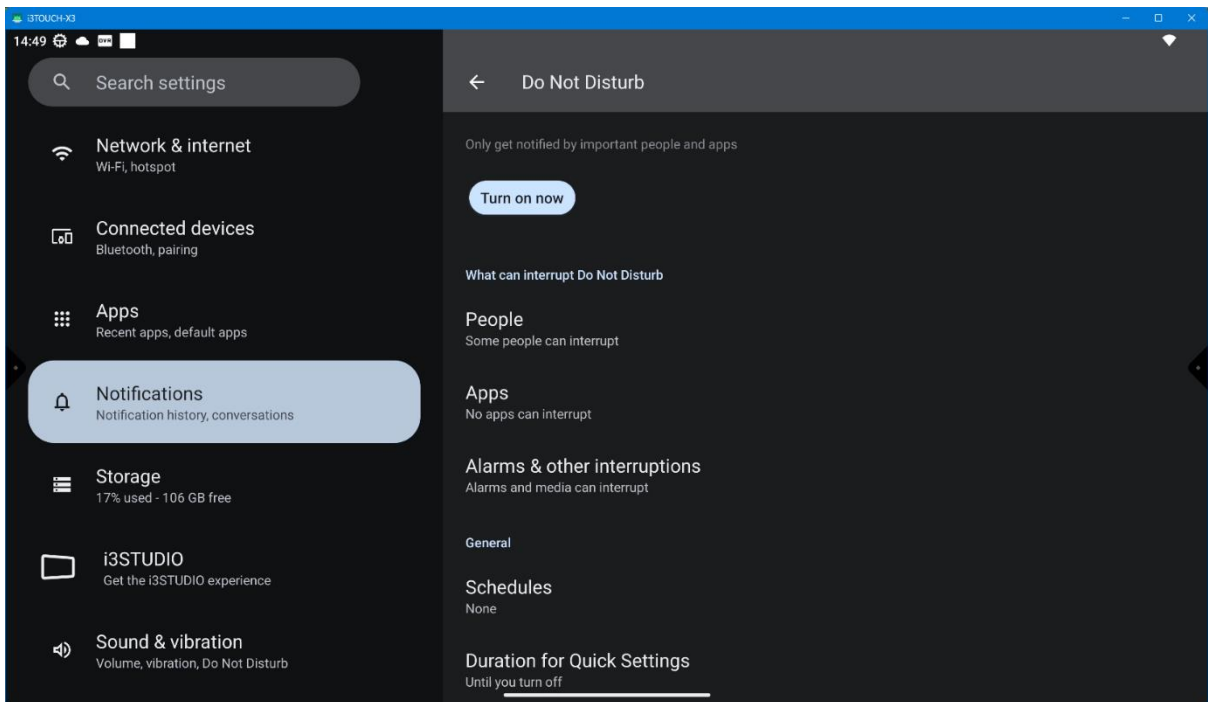

Storage

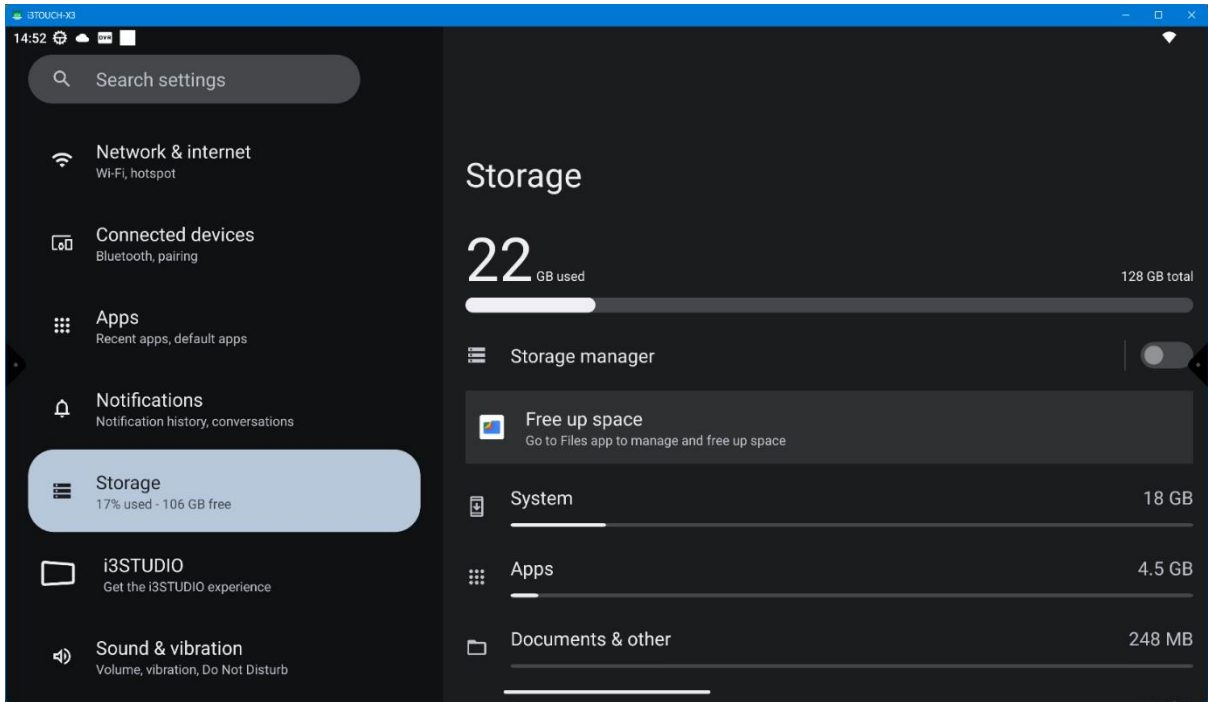

Storage manager

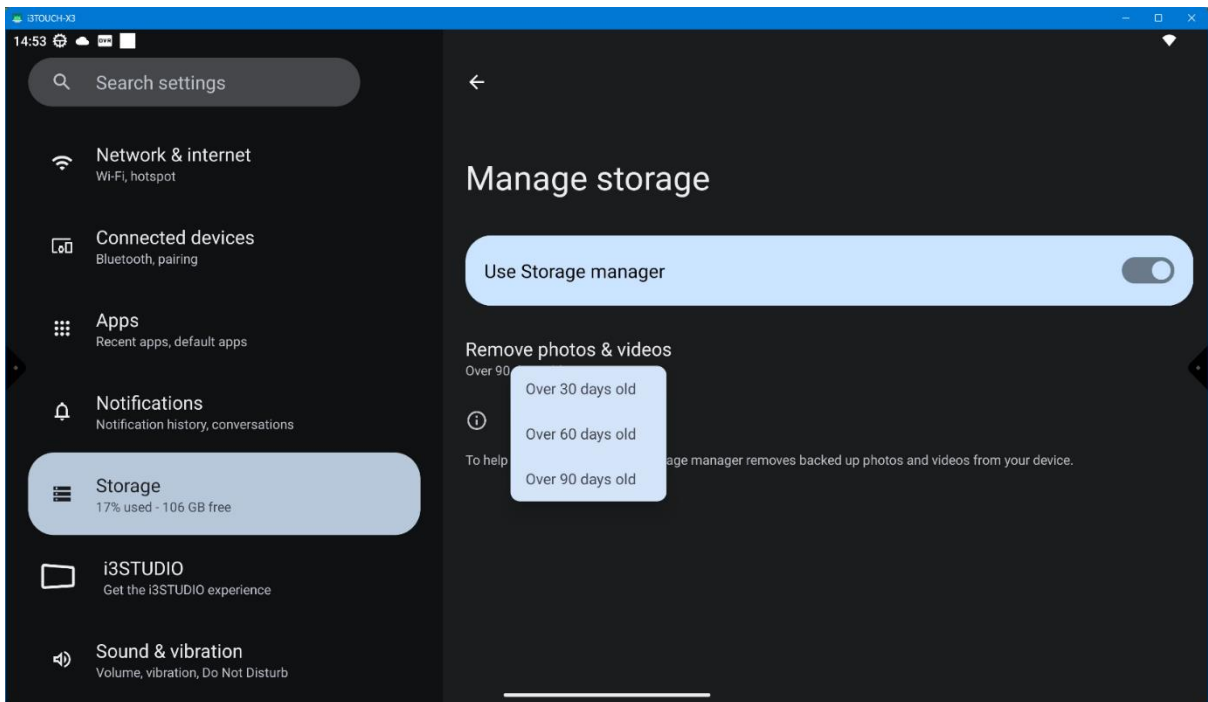

Sound & vibration

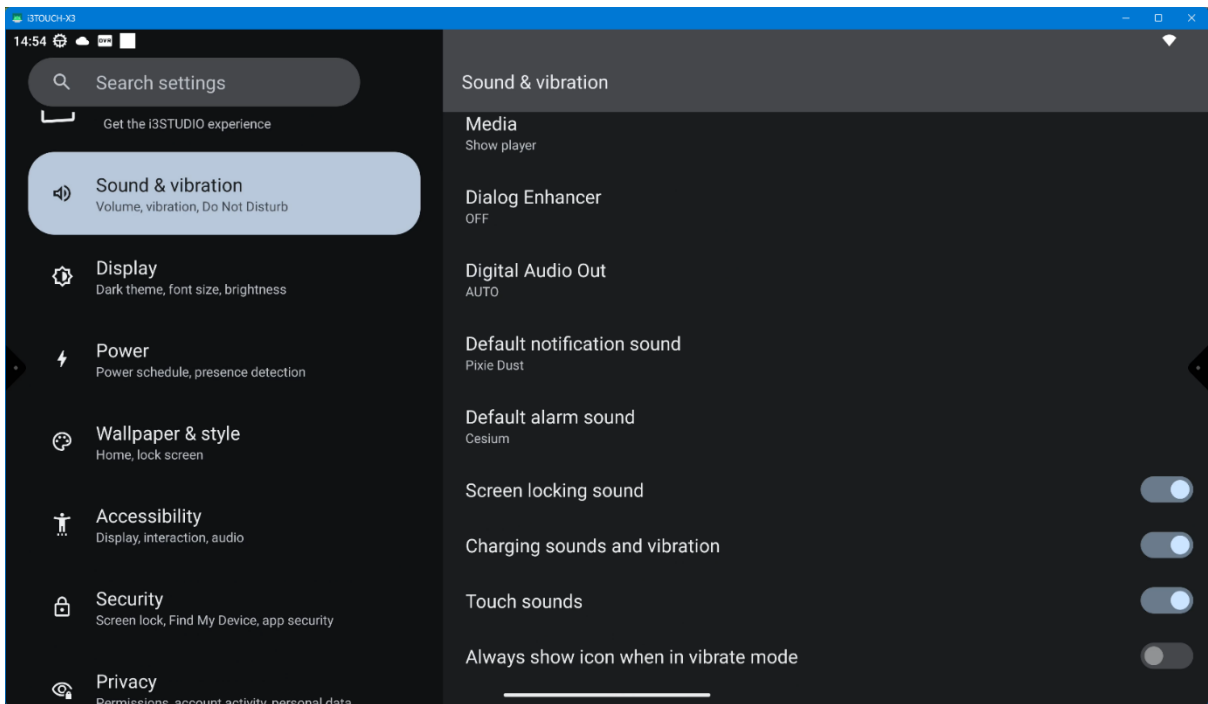
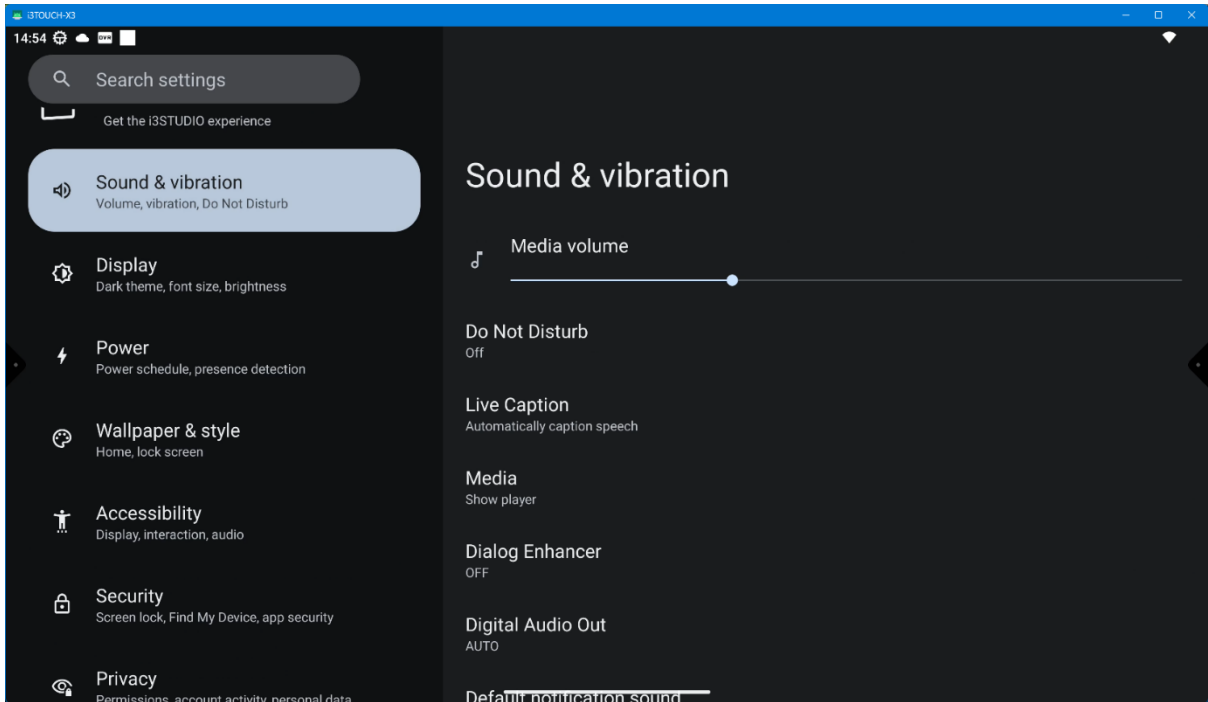

Media

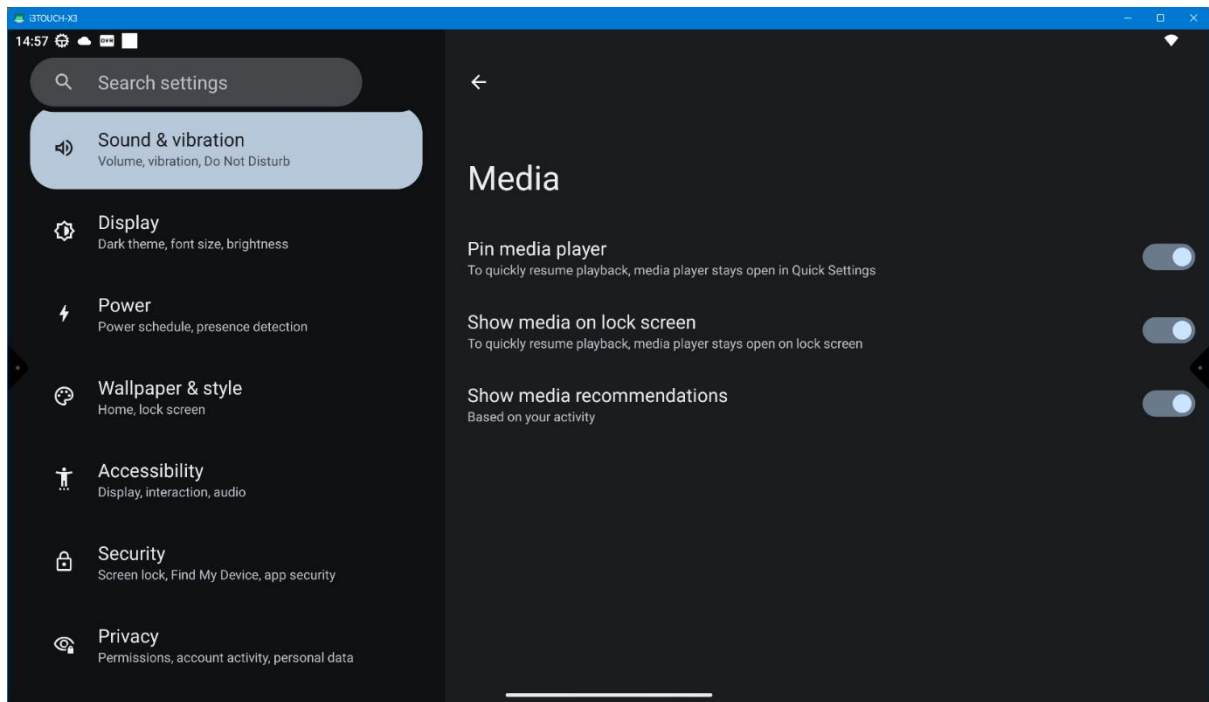

Digital Audio Out

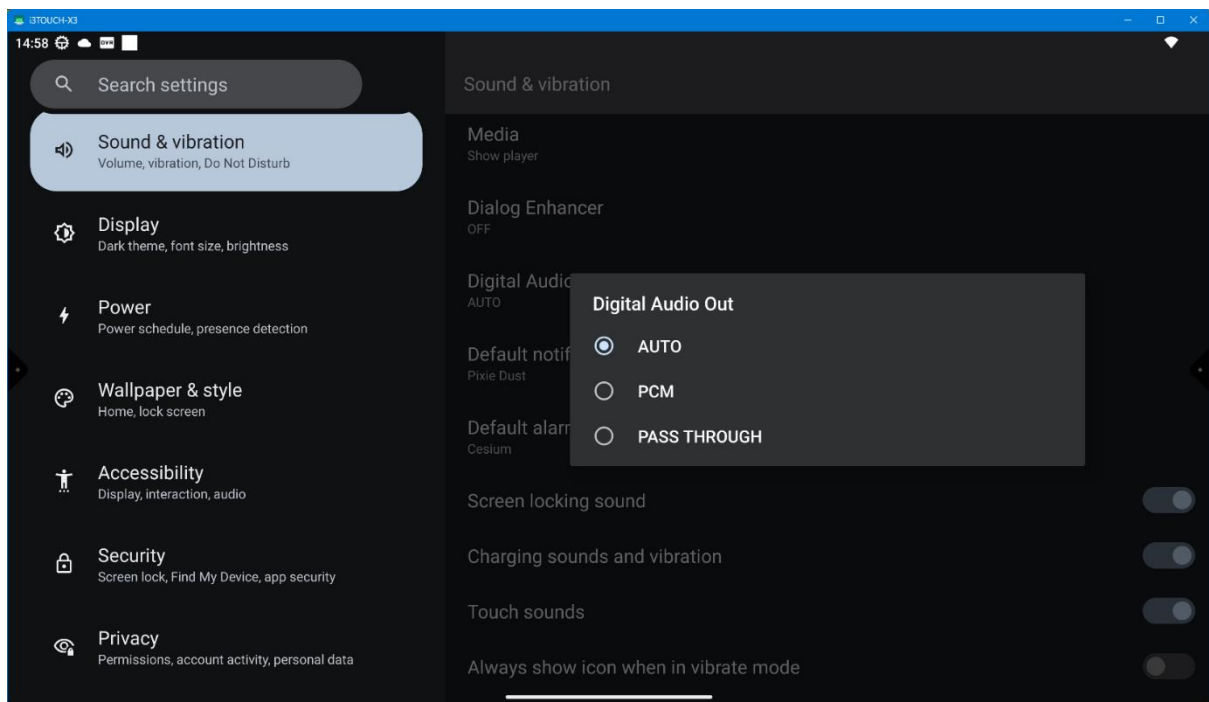

PCM is een digitaal audioformaat dat in veel thuisbioscoopssystemen wordt gebruikt. Het is een tweekanaalsformaat dat tot twee audiokanalen kan ondersteunen, wat betekent dat het met twee luidsprekers stereogeluid kan leveren. PCM kan ook geluid van hoge kwaliteit met een groot dynamisch bereik en weinig vervorming leveren.

Als je "**pass through**" inschakelt, wordt de 'audiostream' doorgestuurd naar een beschikbare audio-uitgang waarna dat apparaat het signaal kan decoderen.

Display

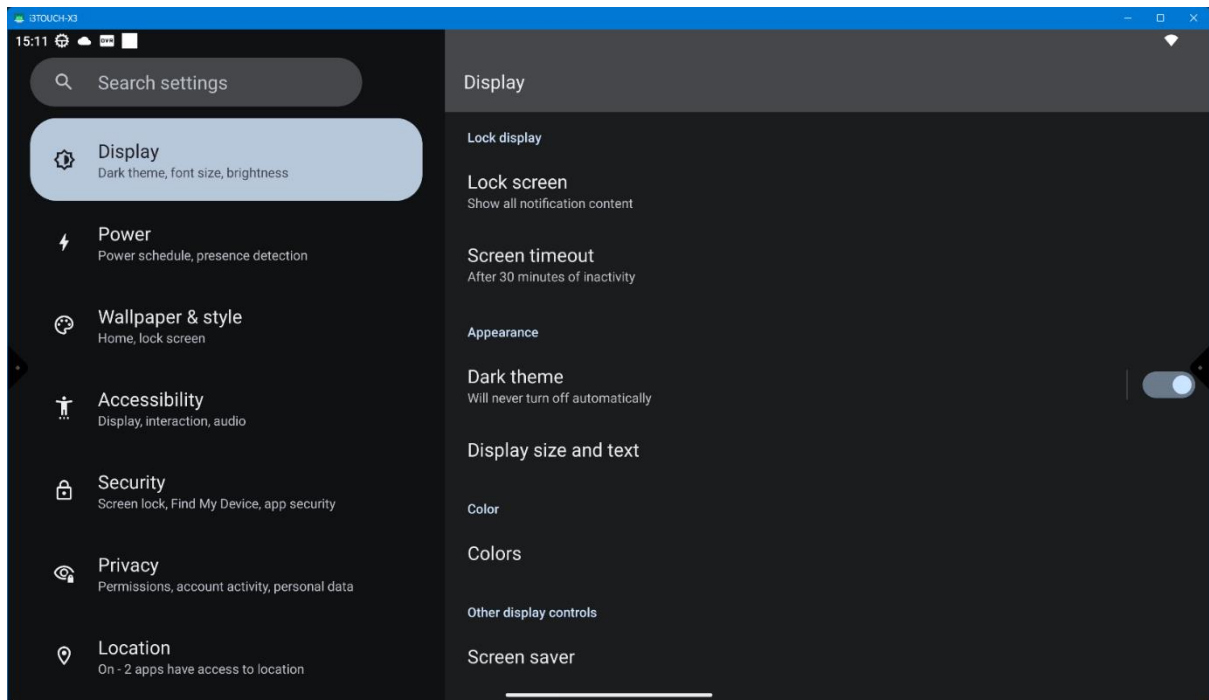
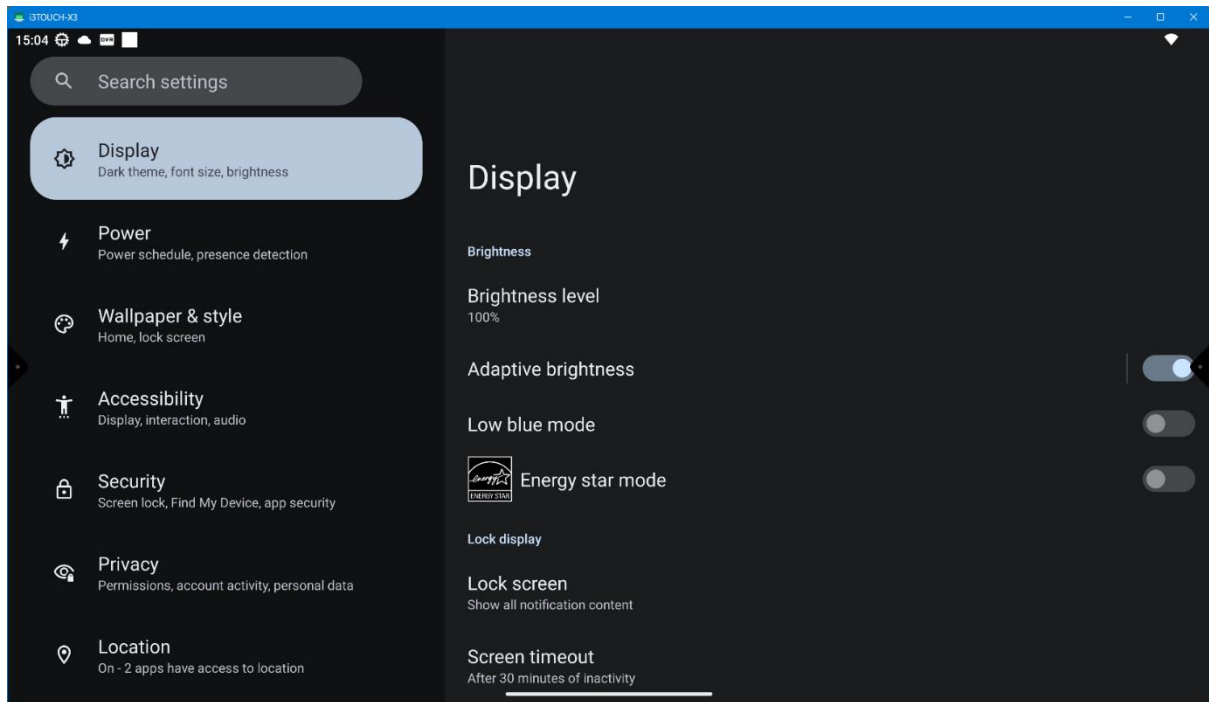

Lock screen

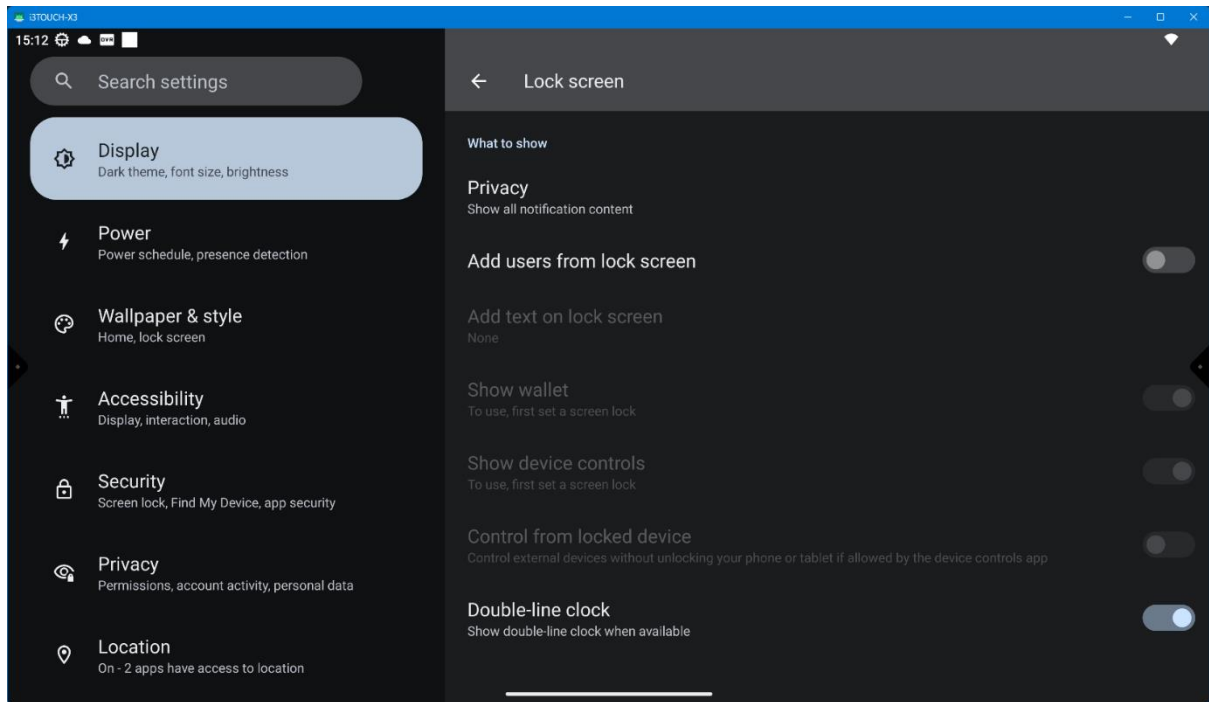

Screen timeout

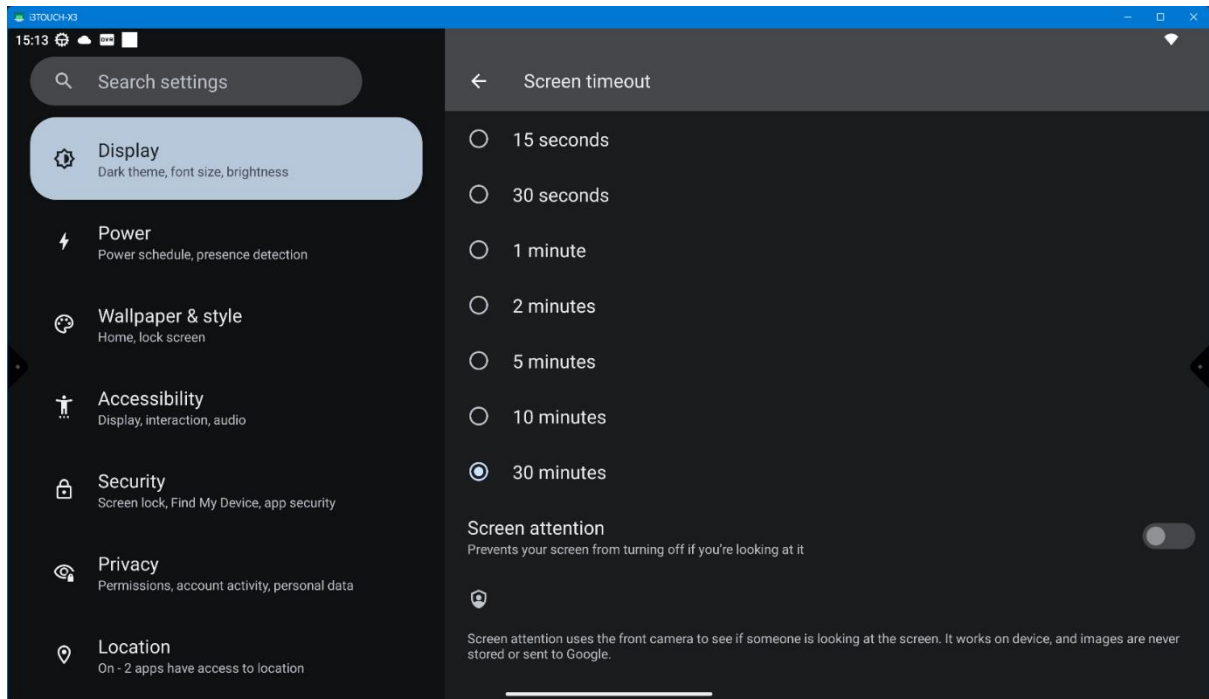

Screen saver

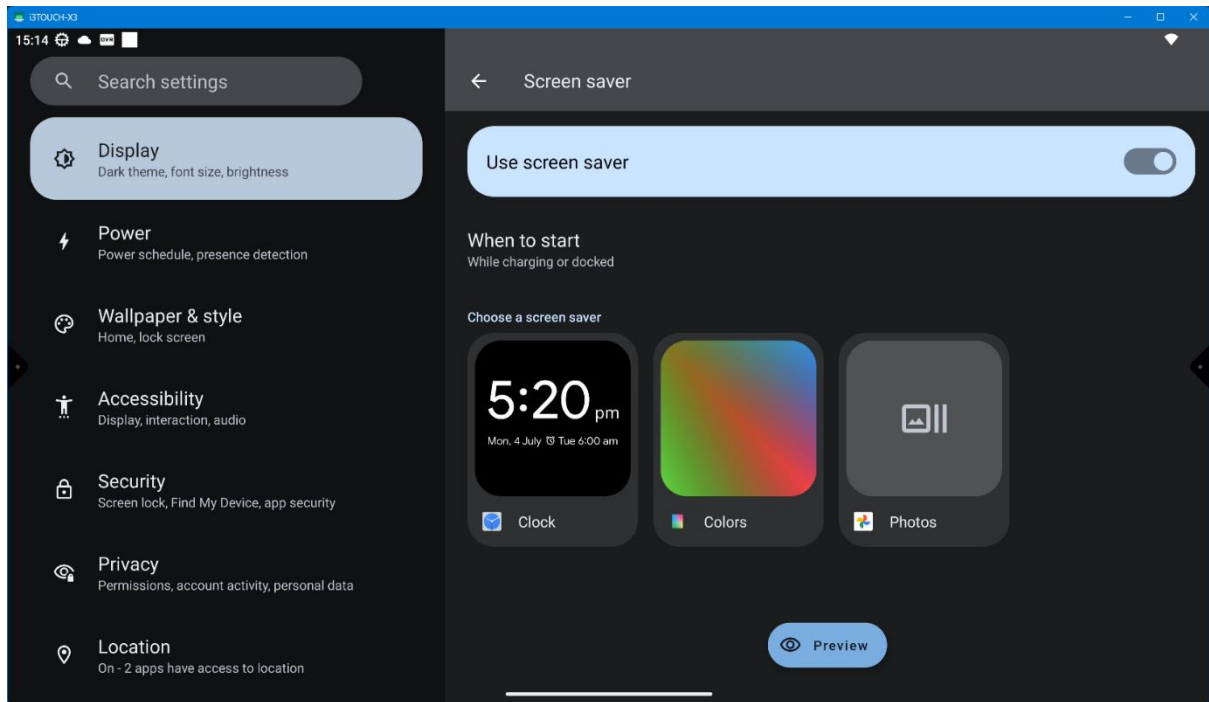

Power

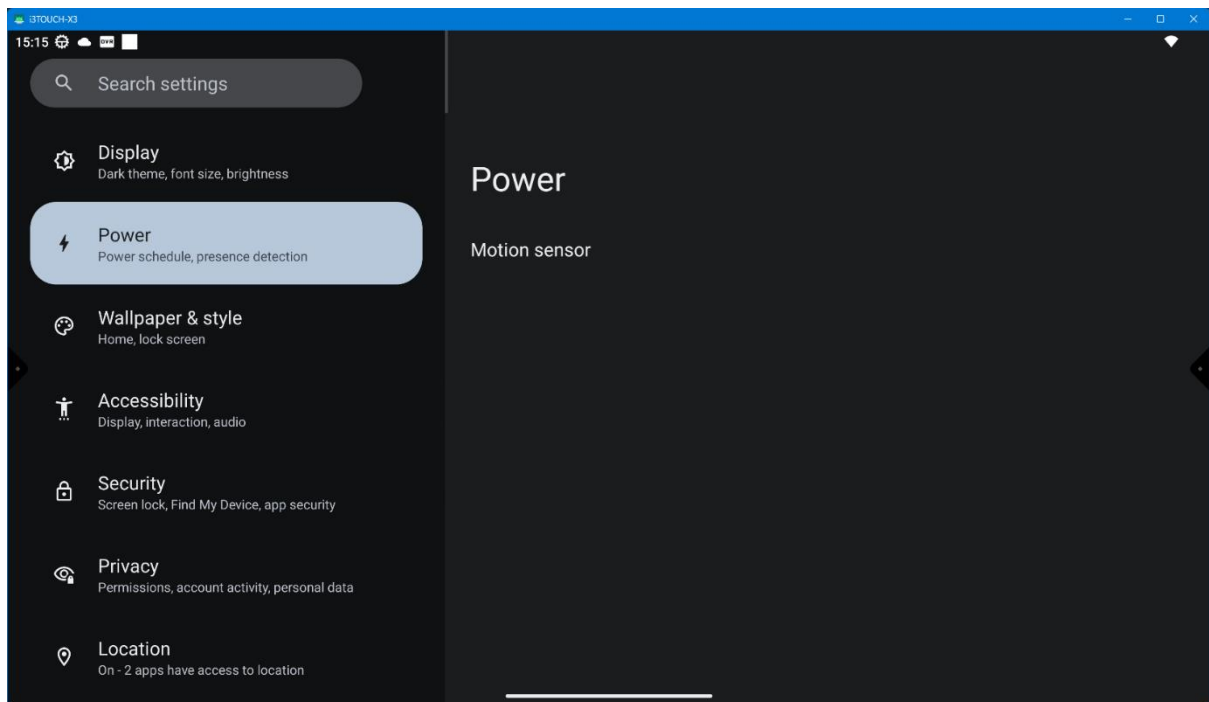

Motion sensor

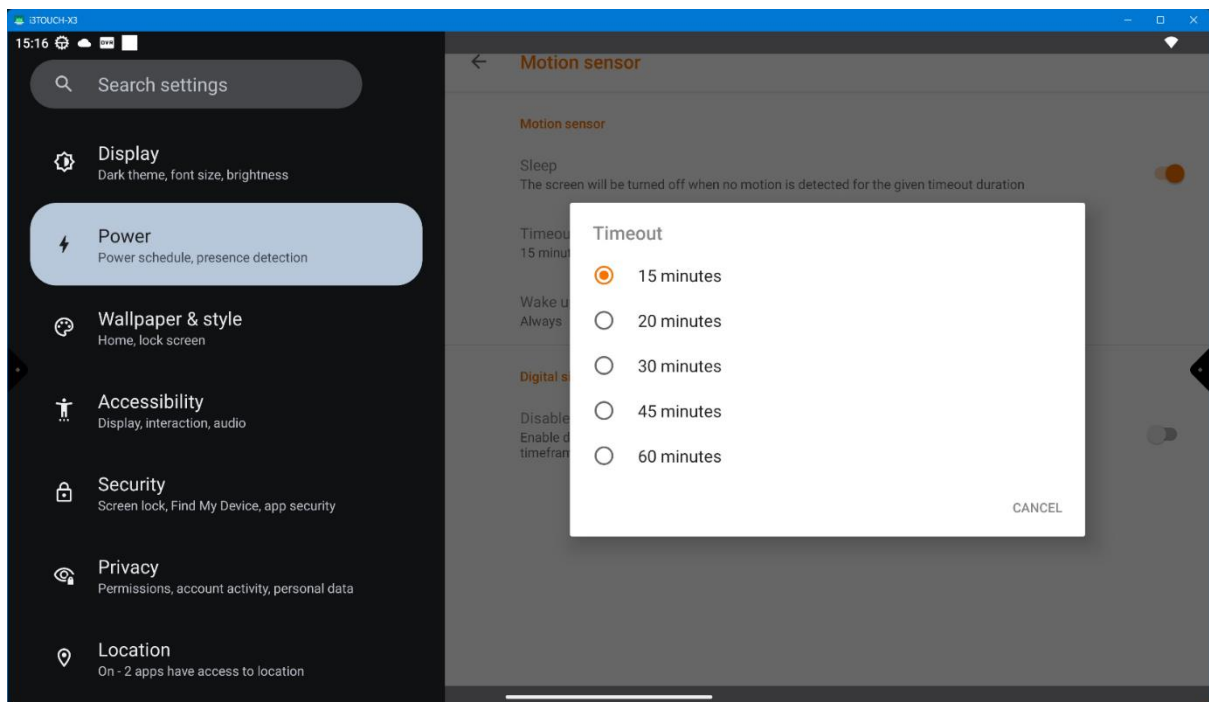
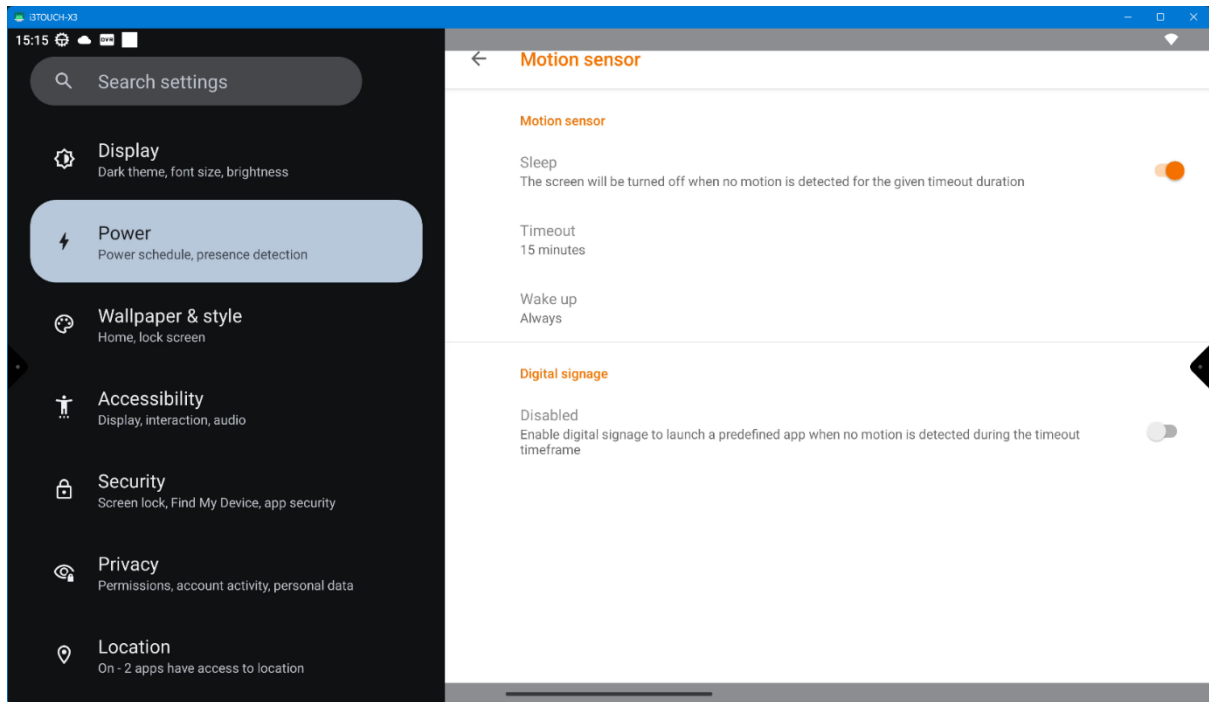

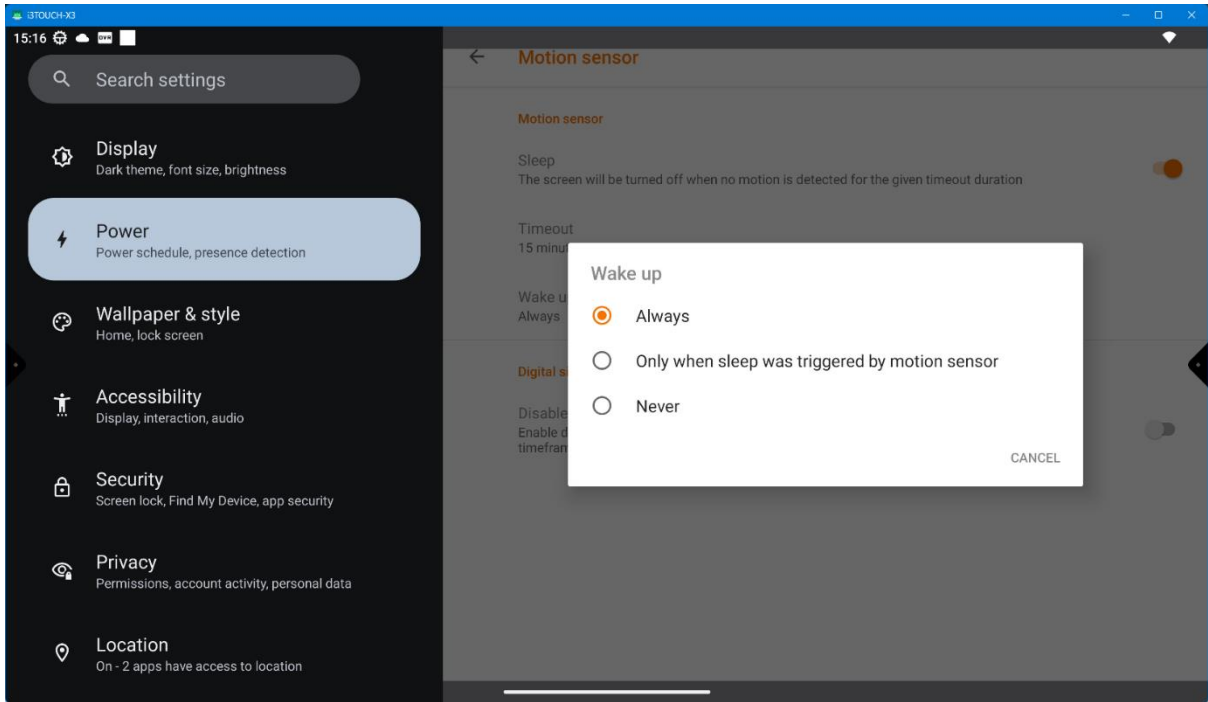

Wallpaper & style

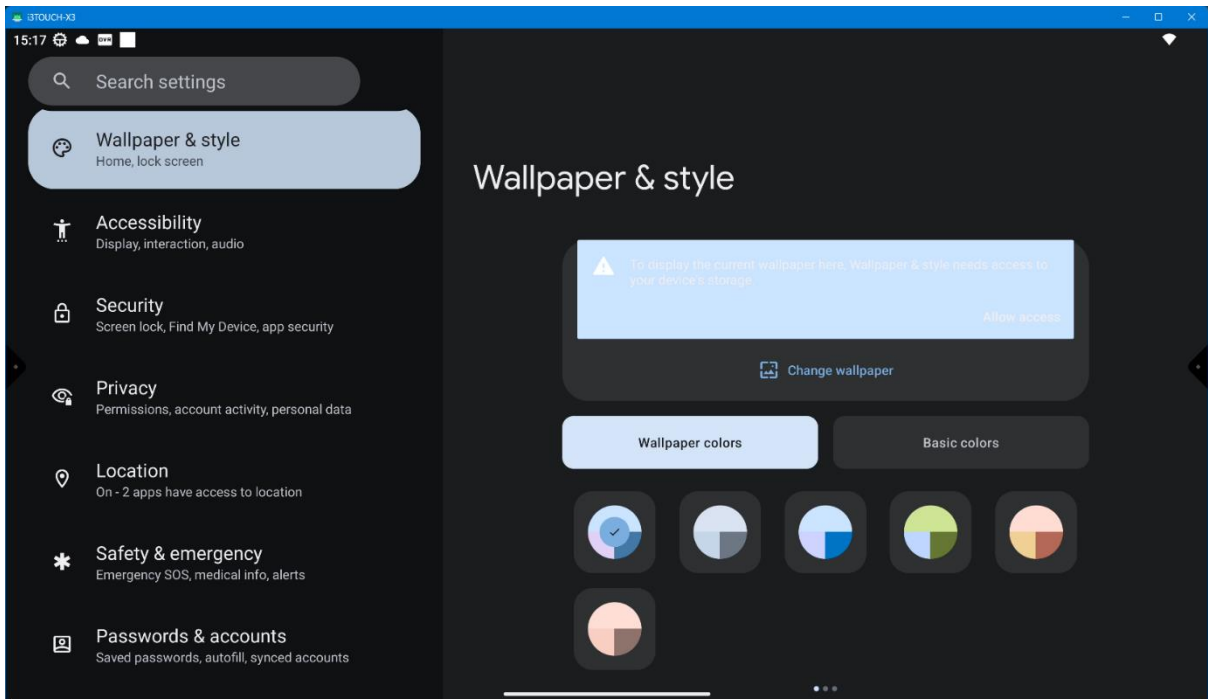

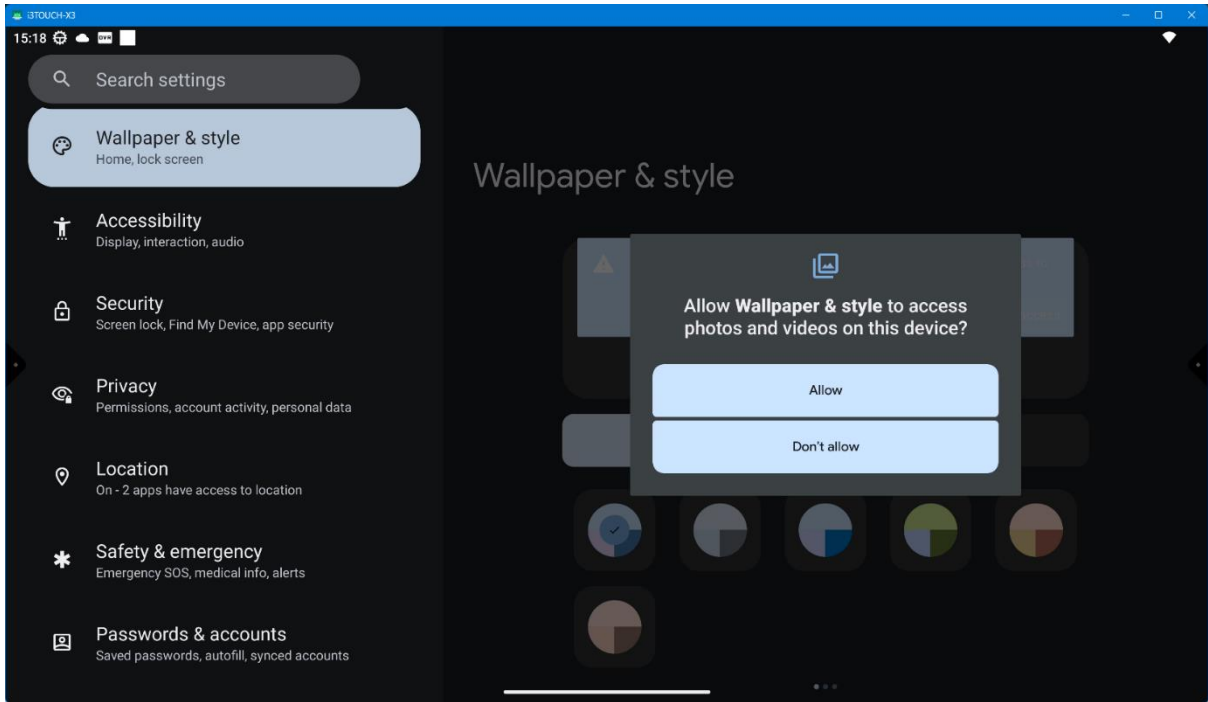

Accessibility

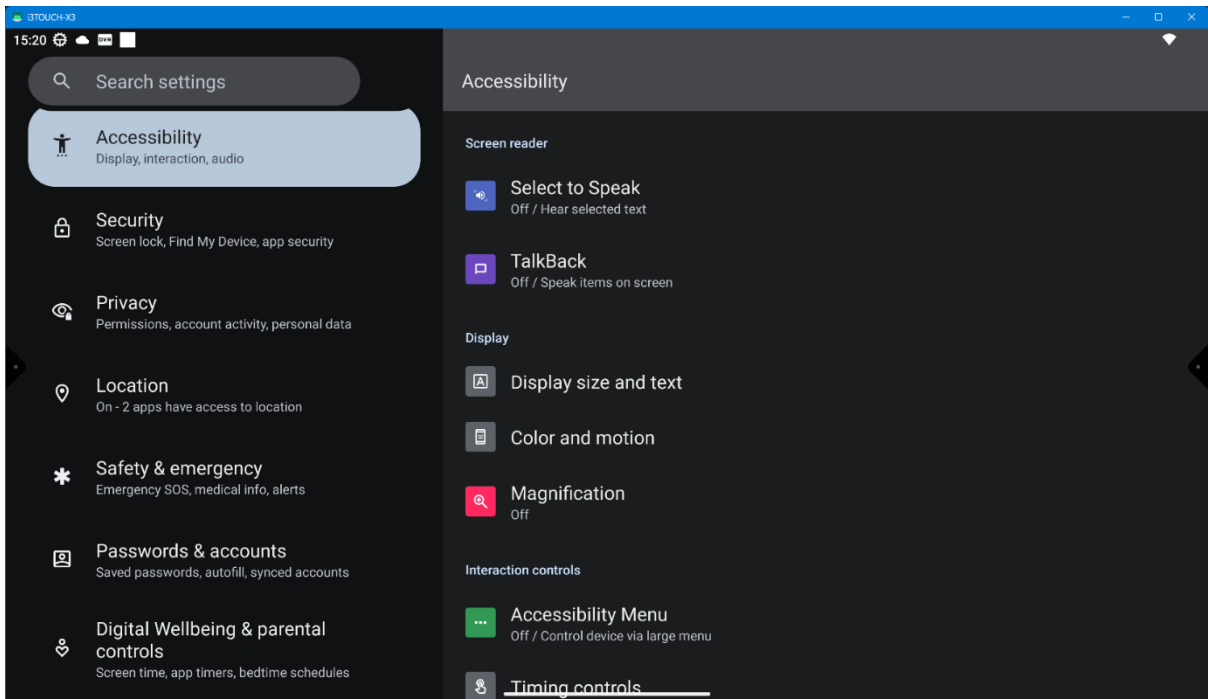

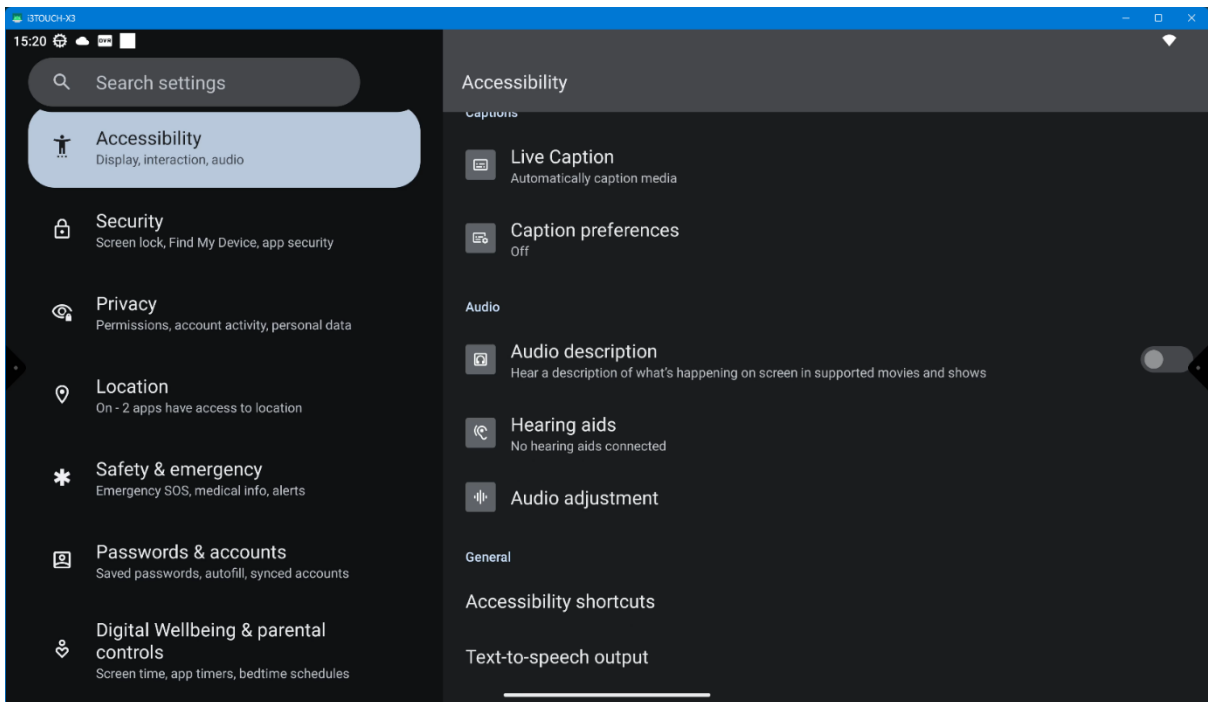
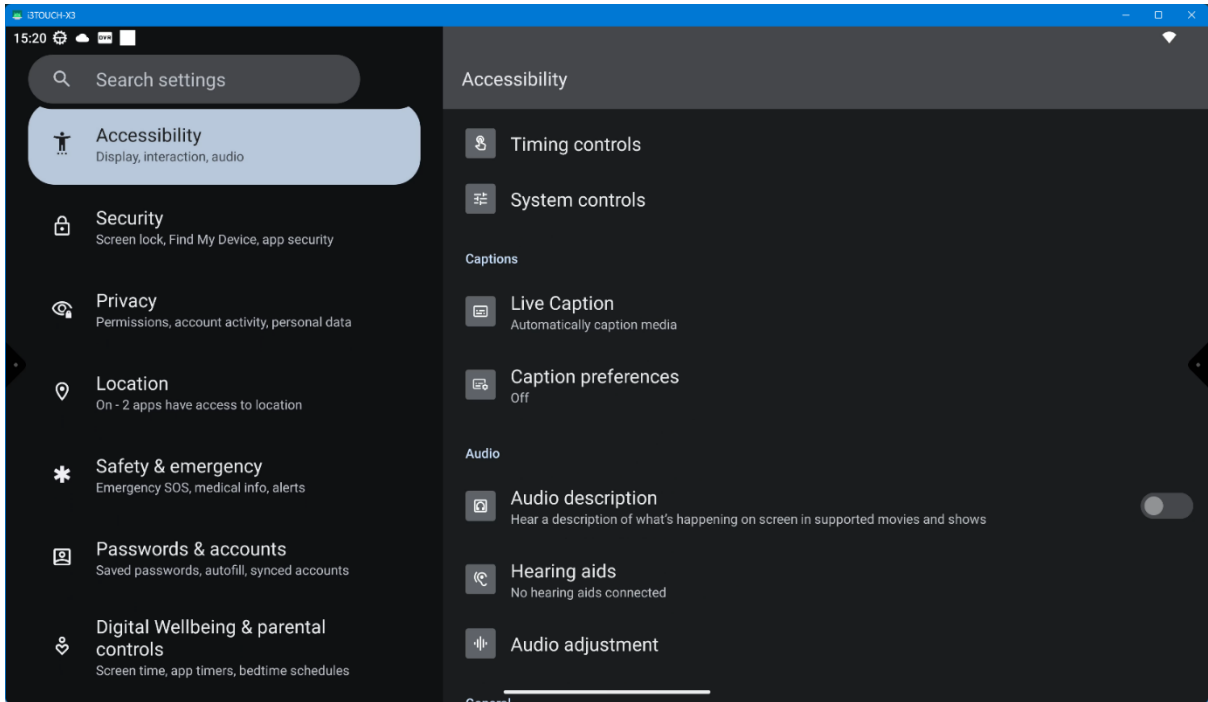

System controls

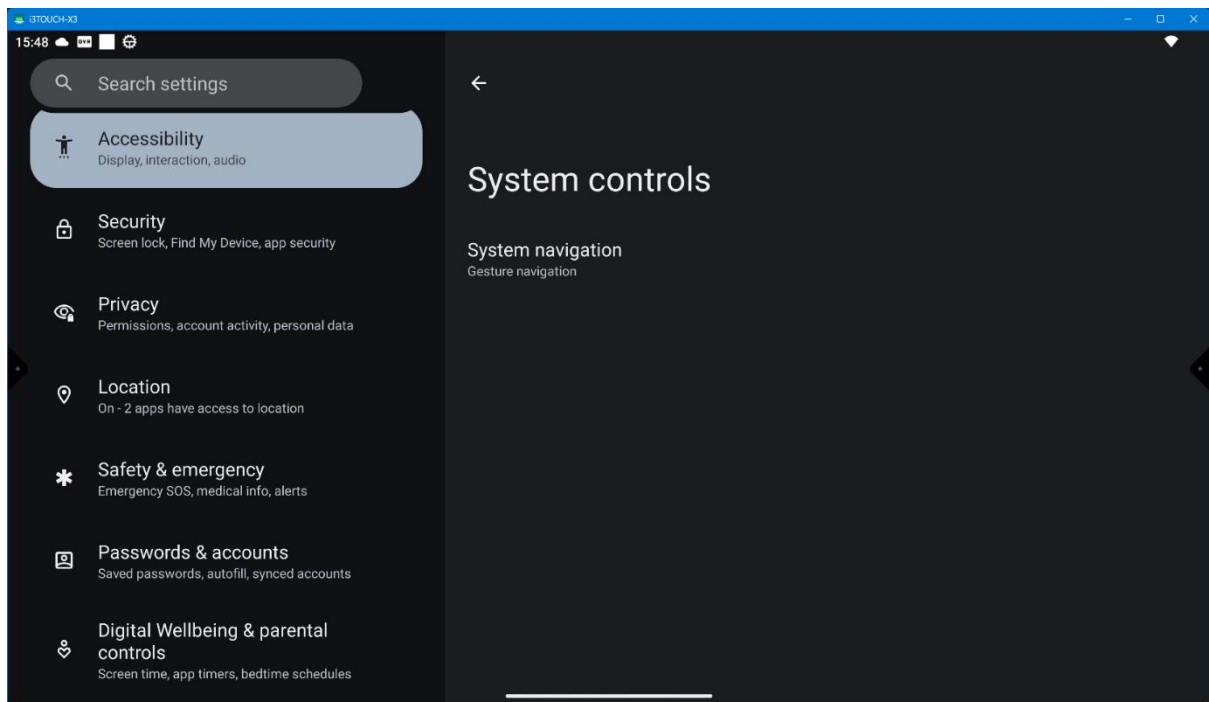

System navigatie

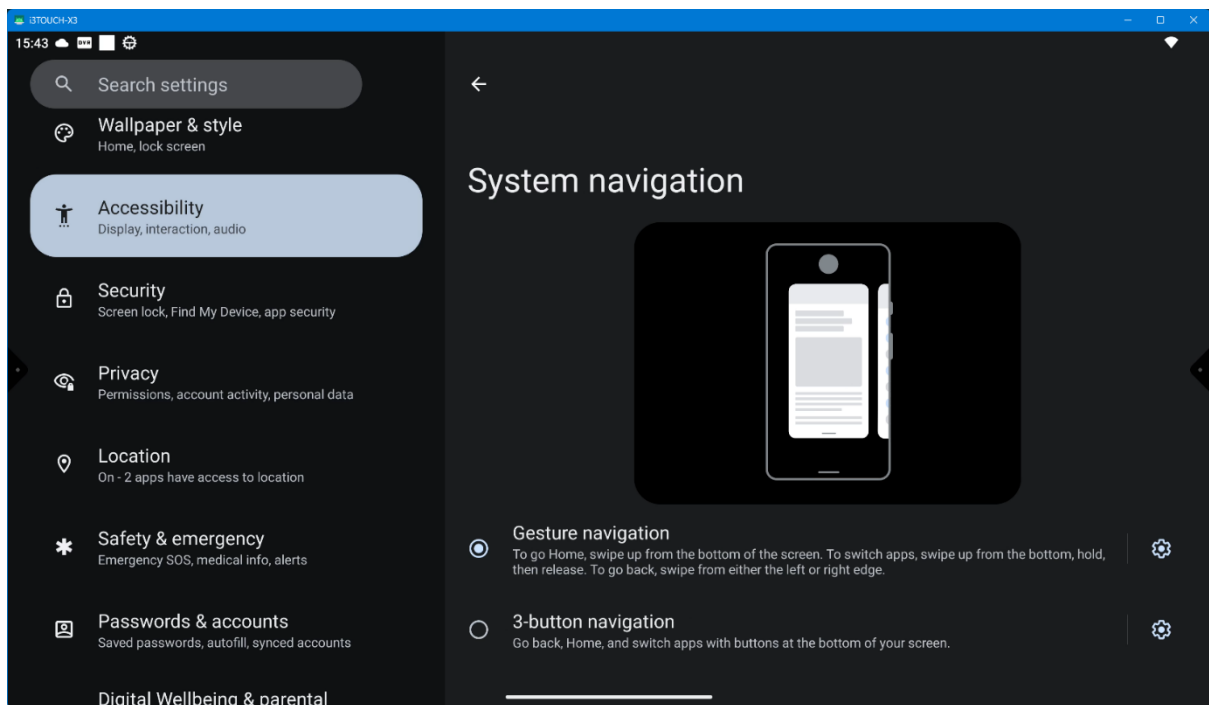

Als je de onderste startbalk wilt verwijderen, ga je naar "System navigation" en selecteer je "Gesture navigation". Klik op de startbalk en houd deze ingedrukt totdat deze uit beeld verdwijnt. Je brengt de startbalk weer tevoorschijn door nogmaals op de onderste balk te klikken en deze ingedrukt te houden.

Security

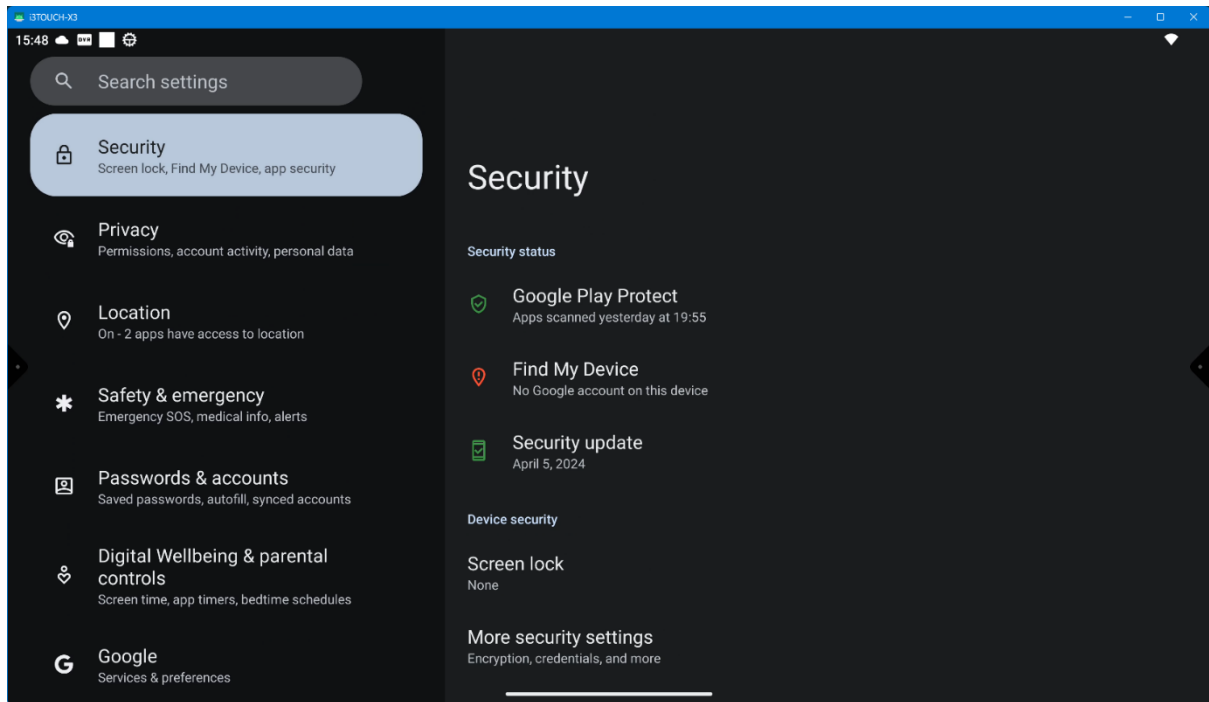

Screen lock

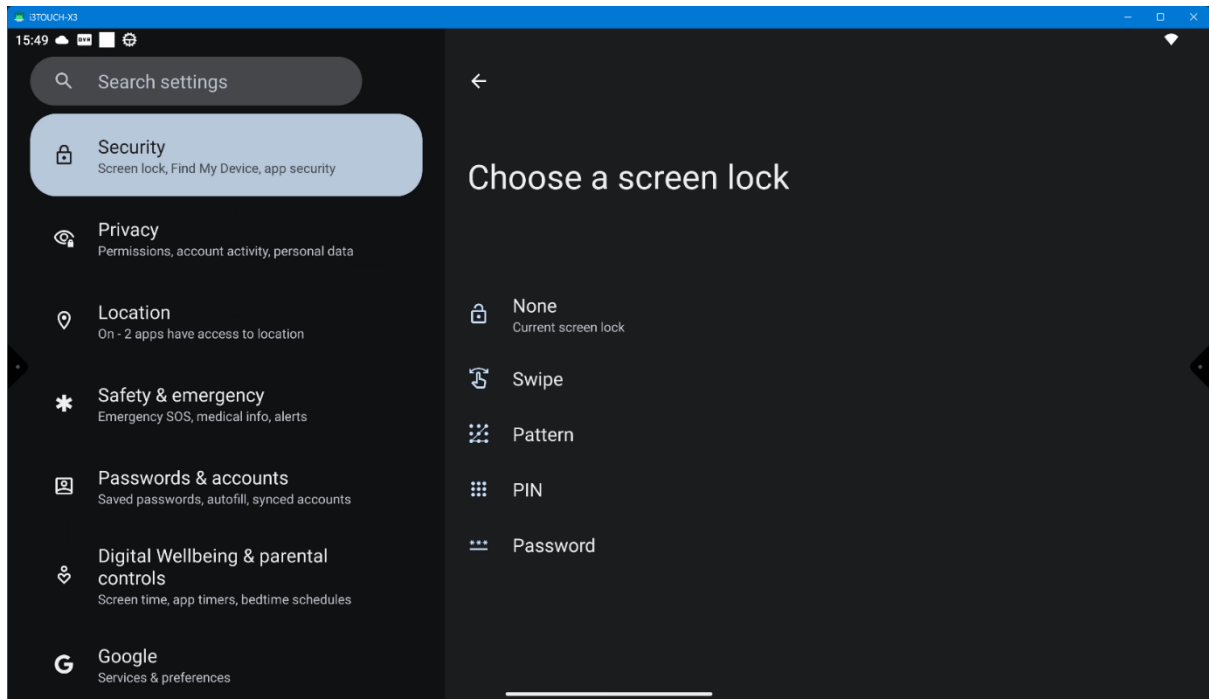

Privacy

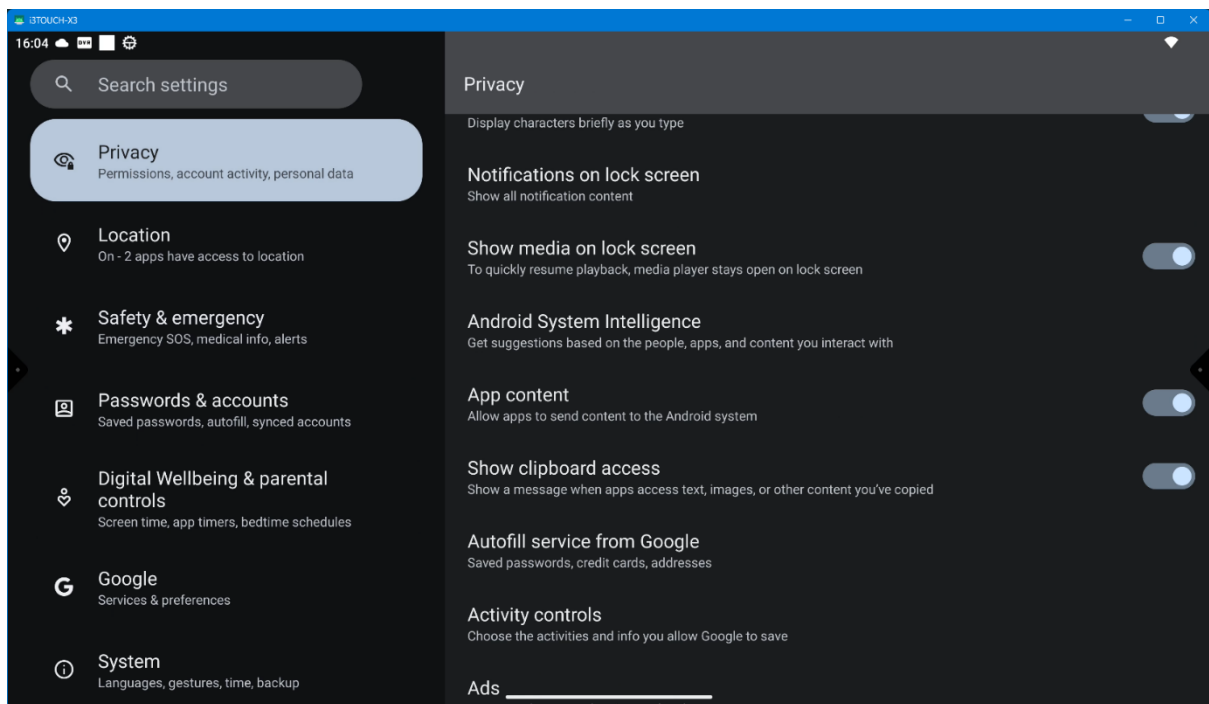
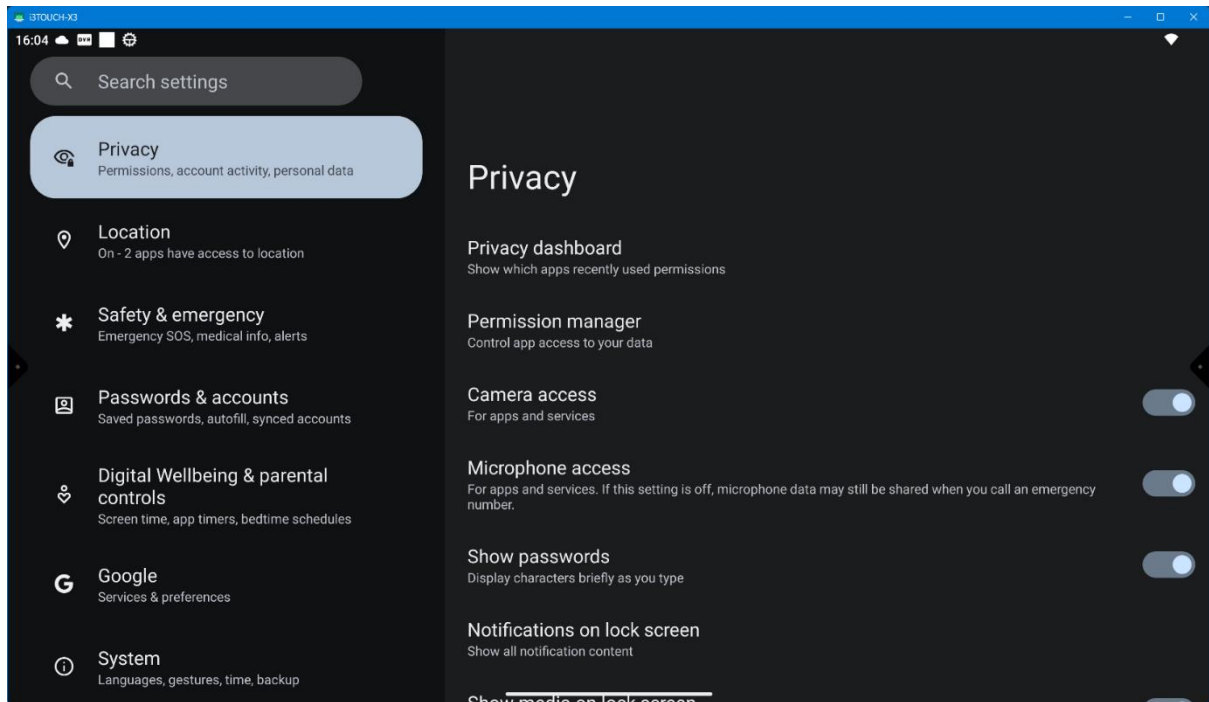

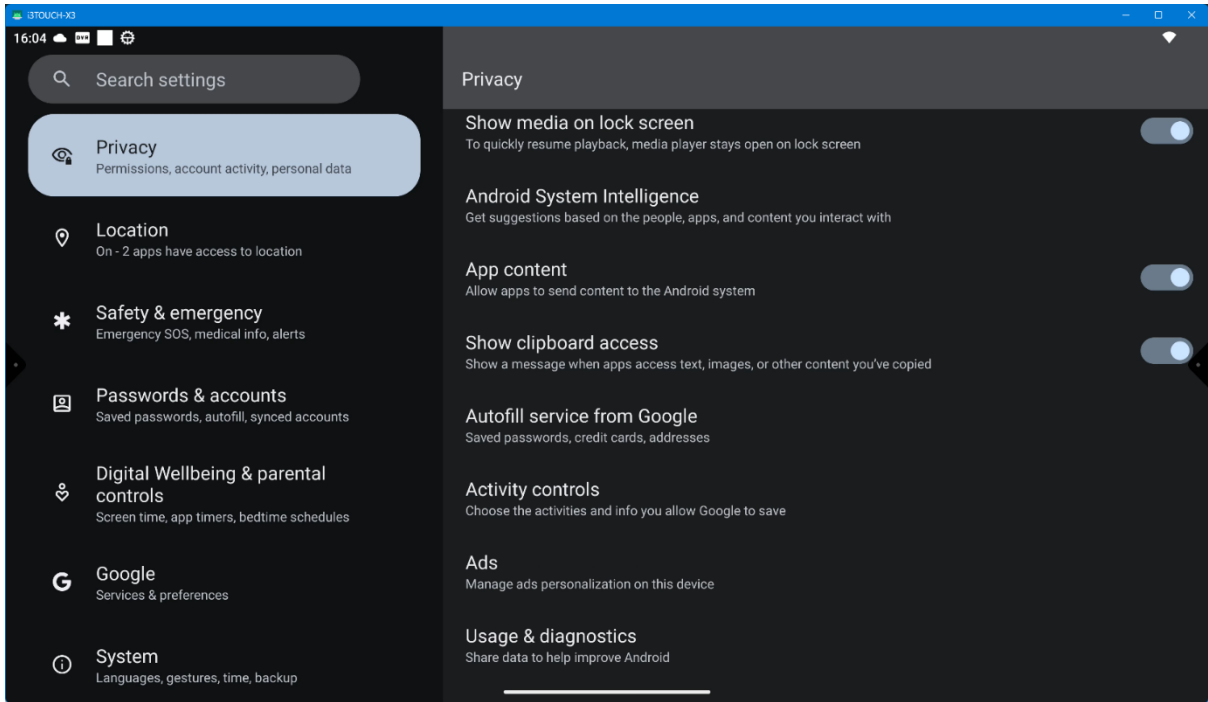

Location

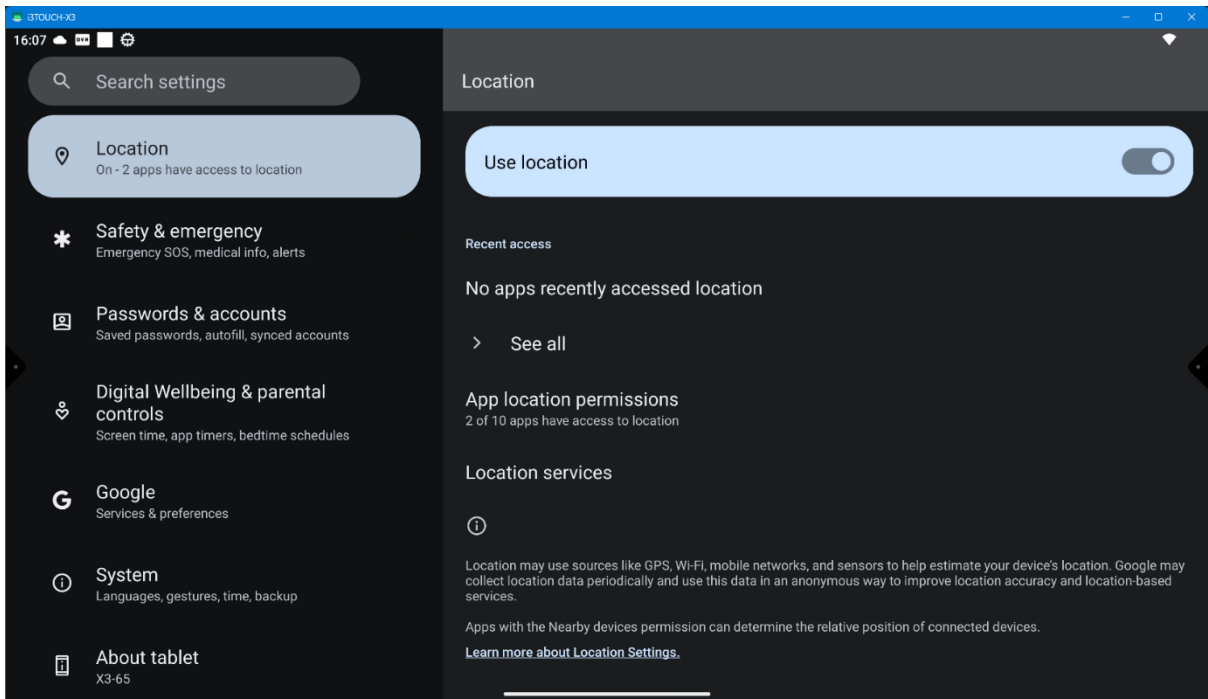

Safety & emergency

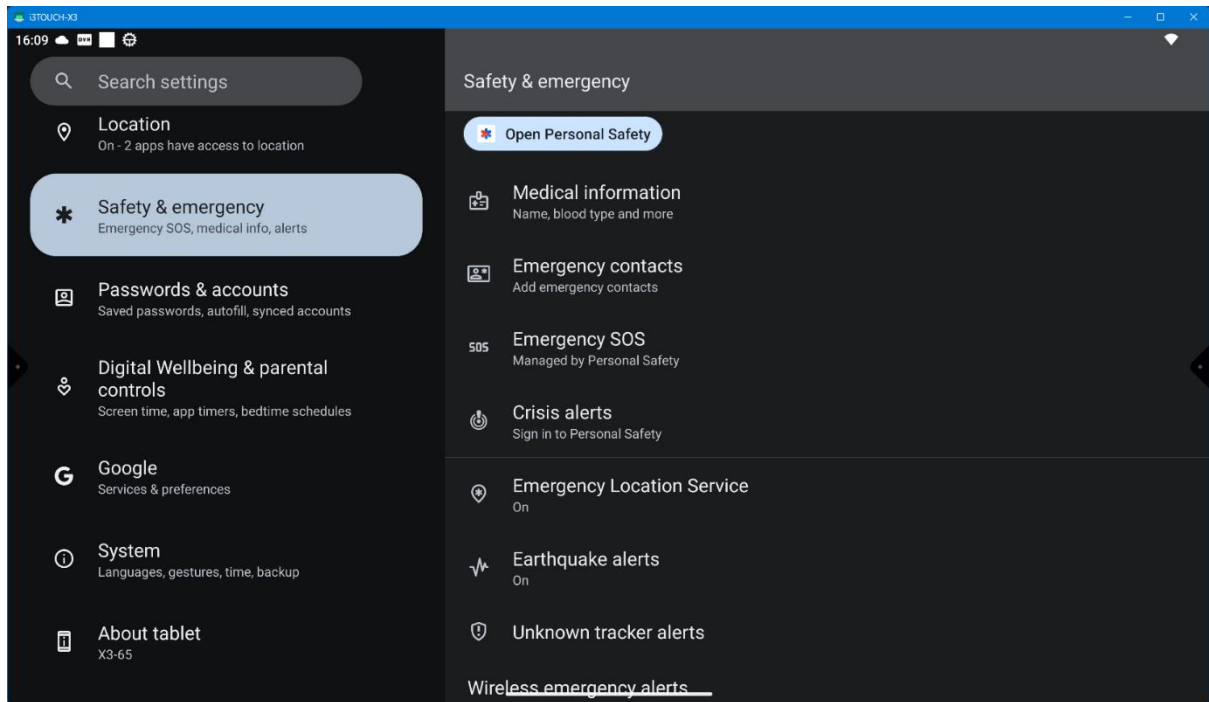

Passwords & accounts

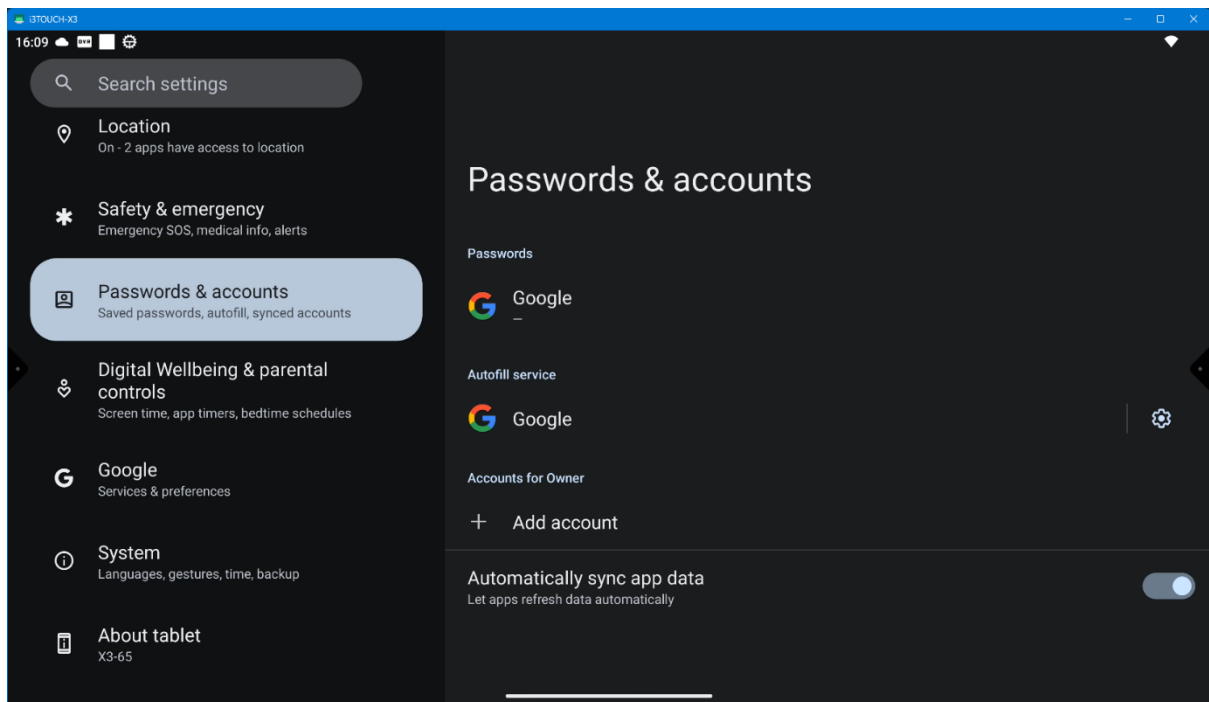

Digital Wellbeing & parental controls

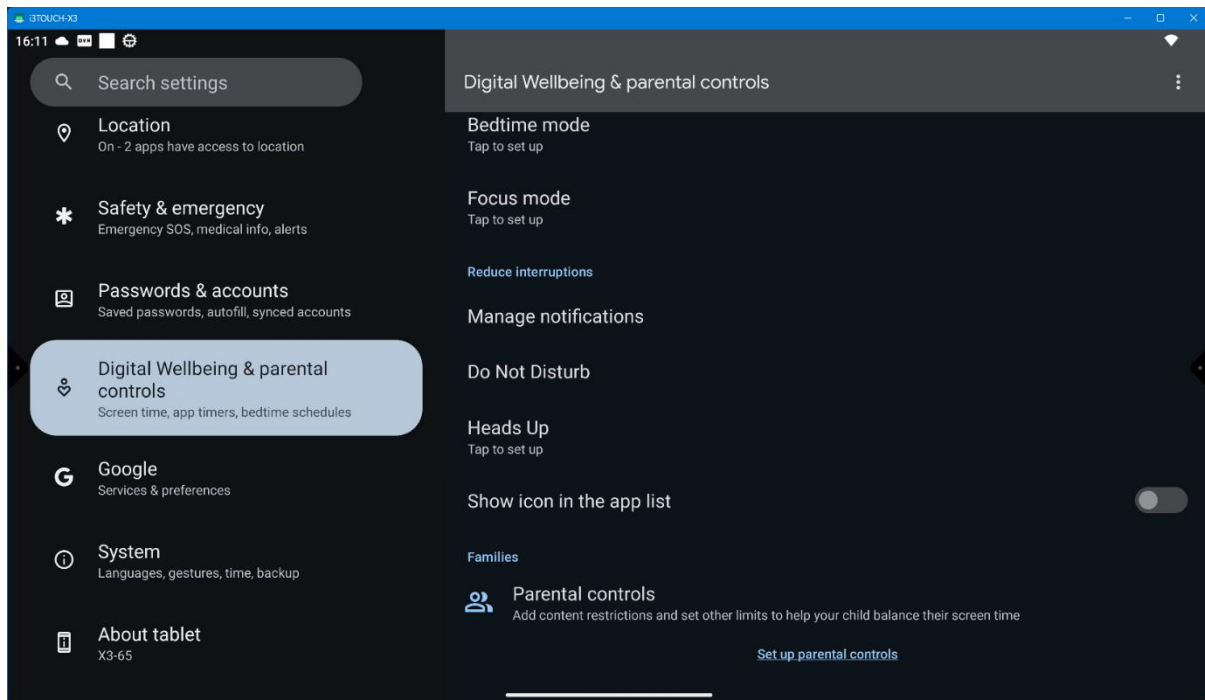
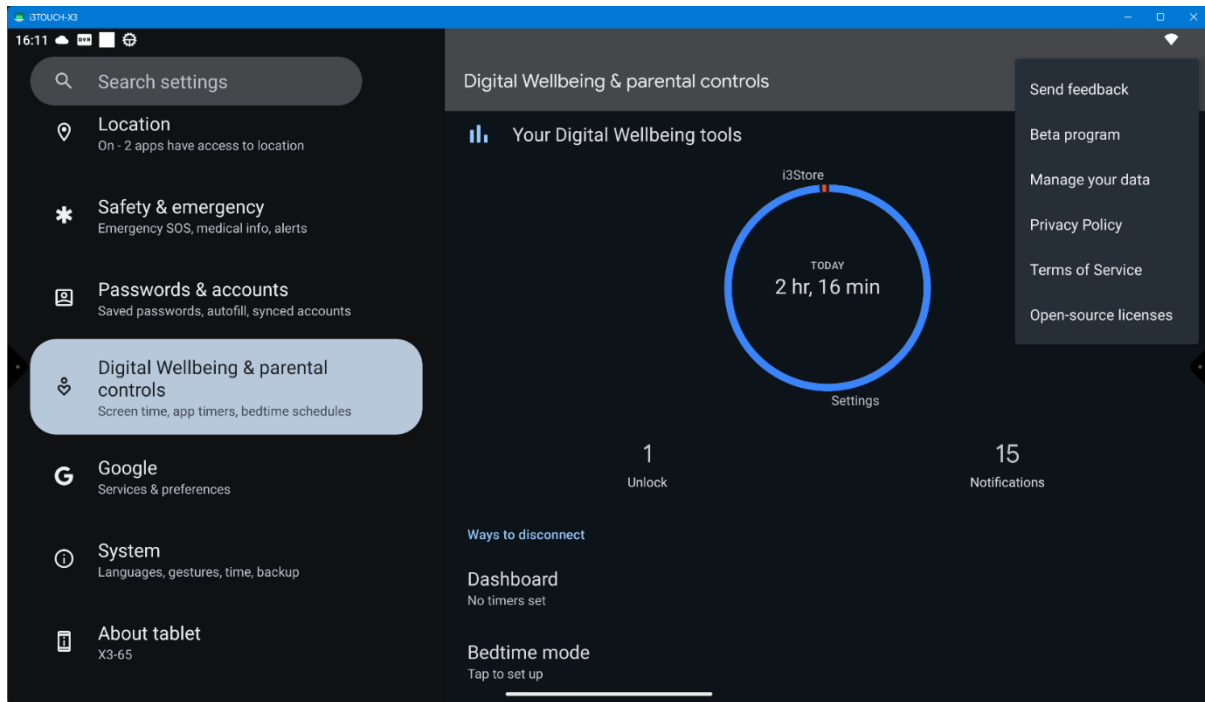

Parental controls

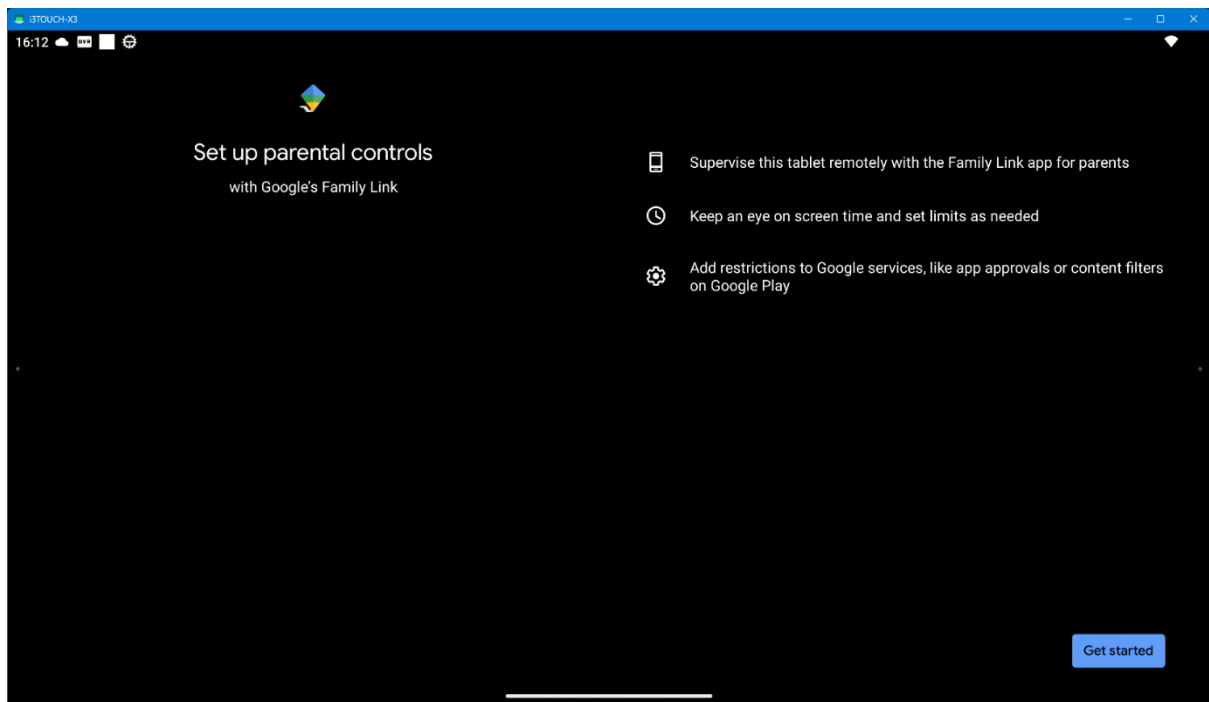

Google

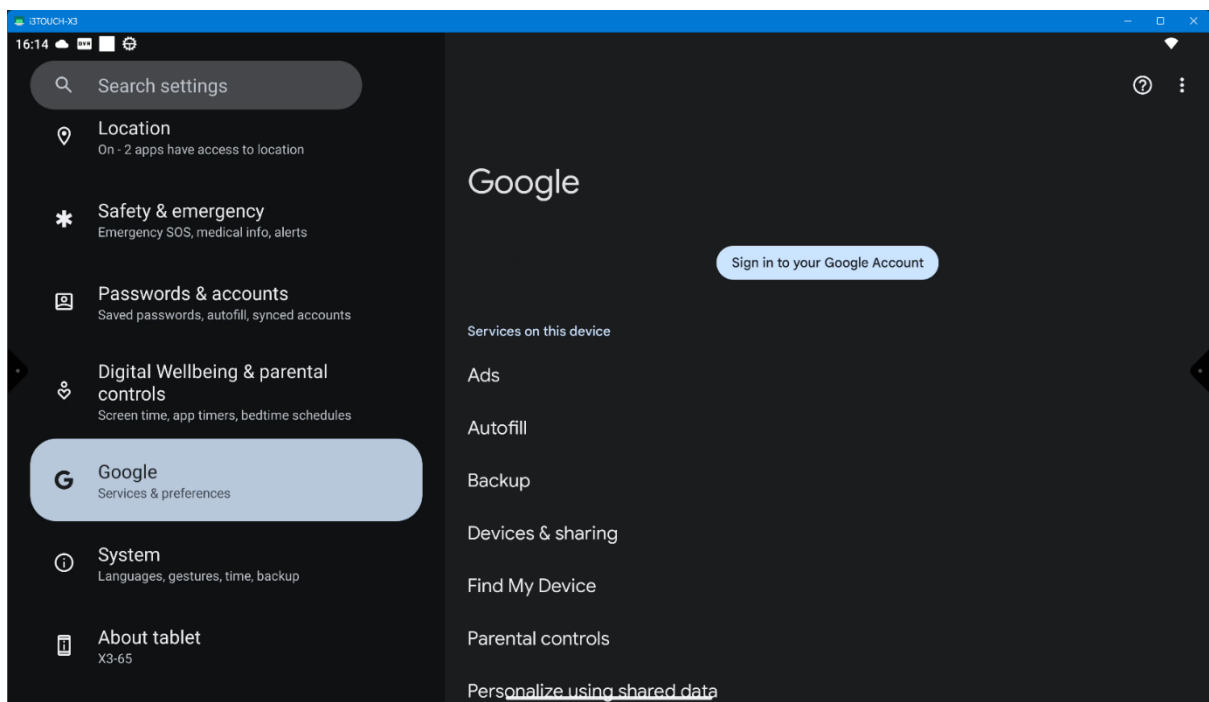

Verbind met jouw Google Account en doe de gewenste accountinstellingen.

System

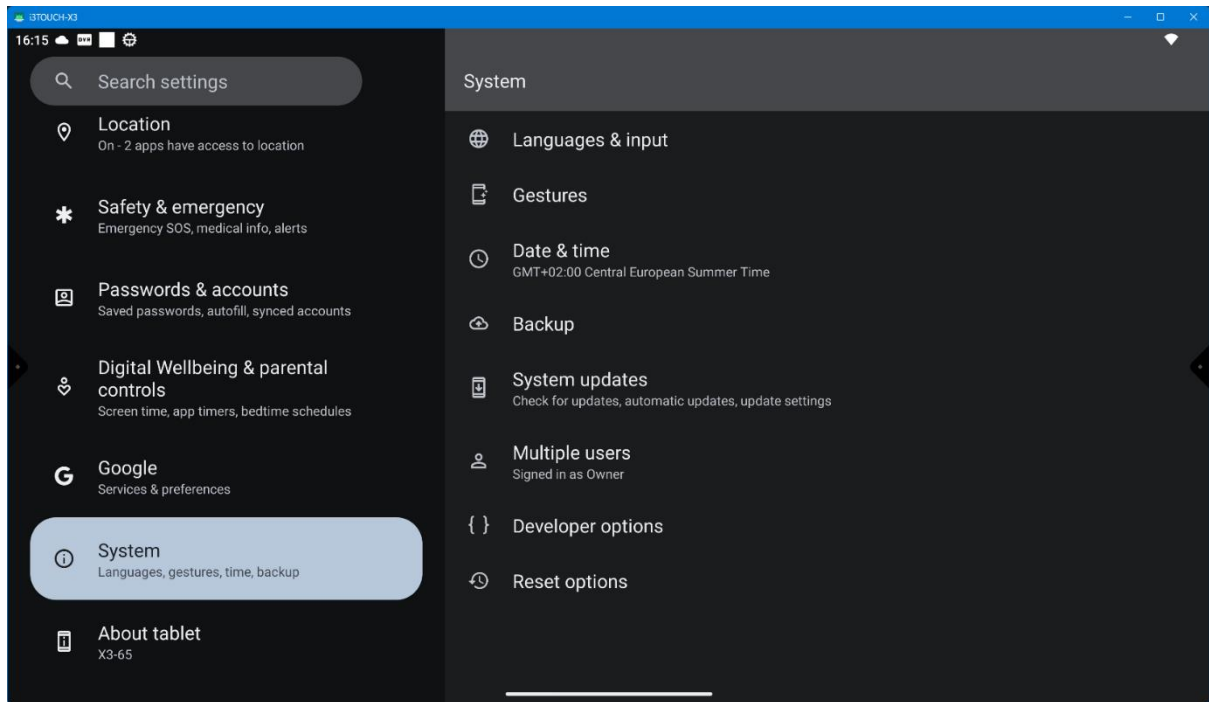

Languages & input

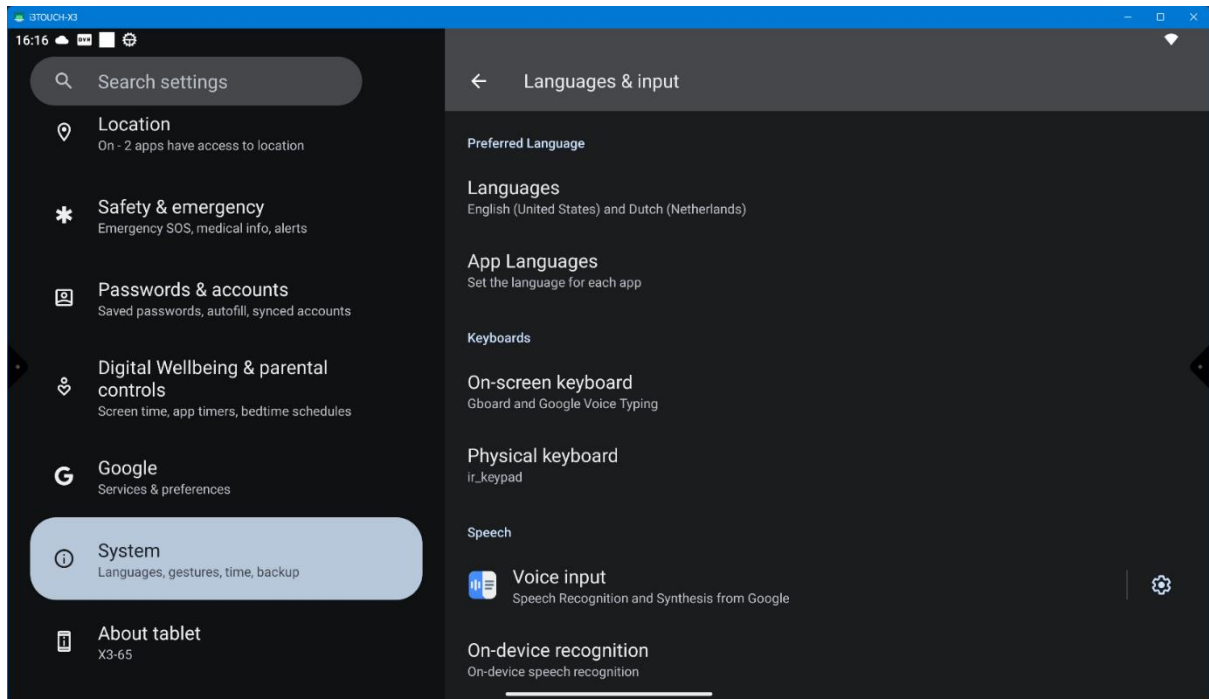

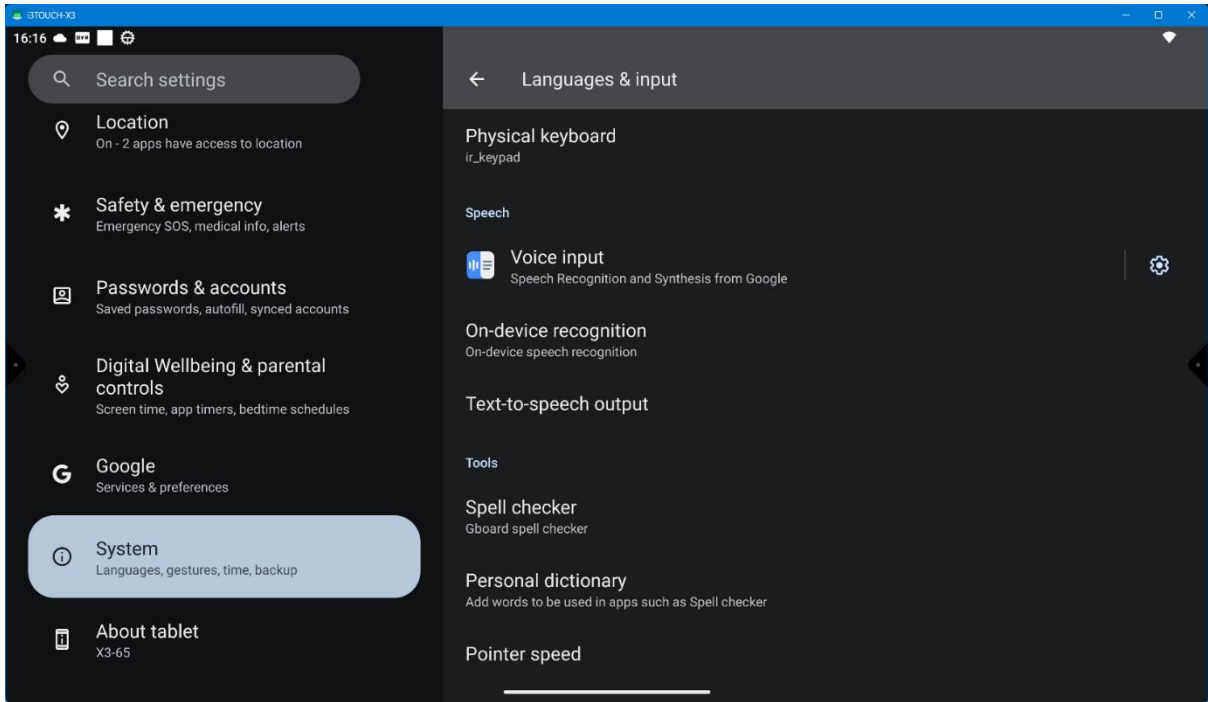

Gestures

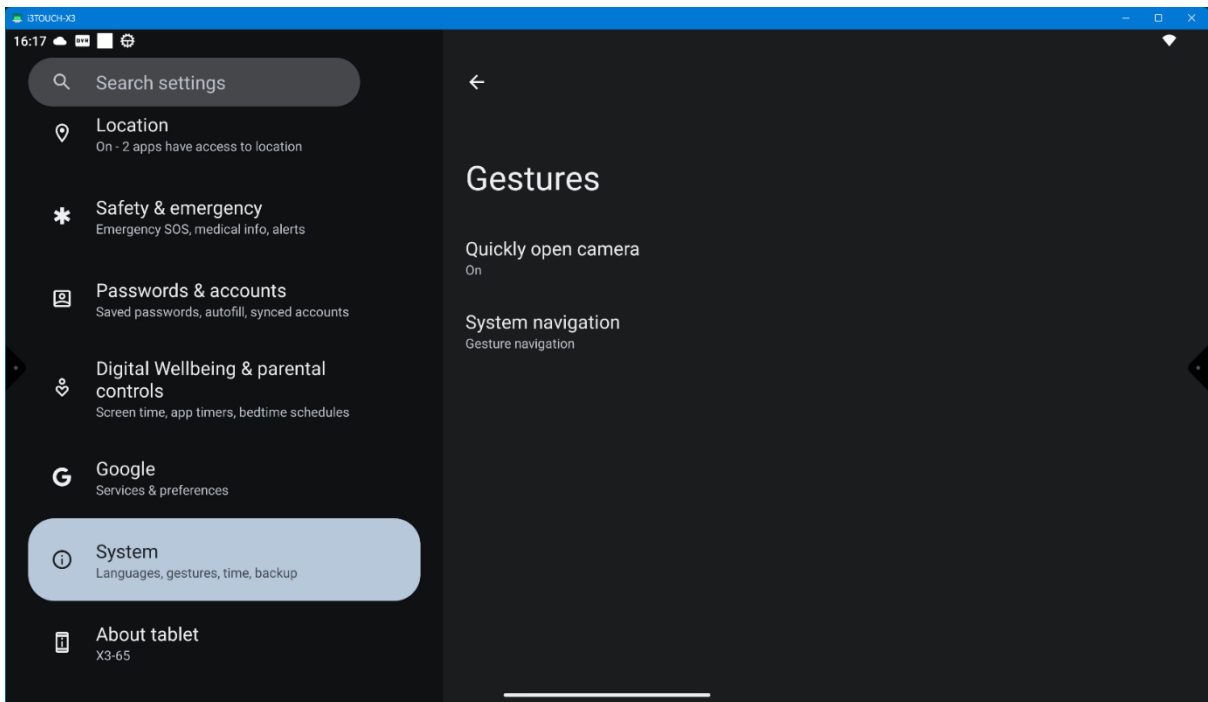

System navigation

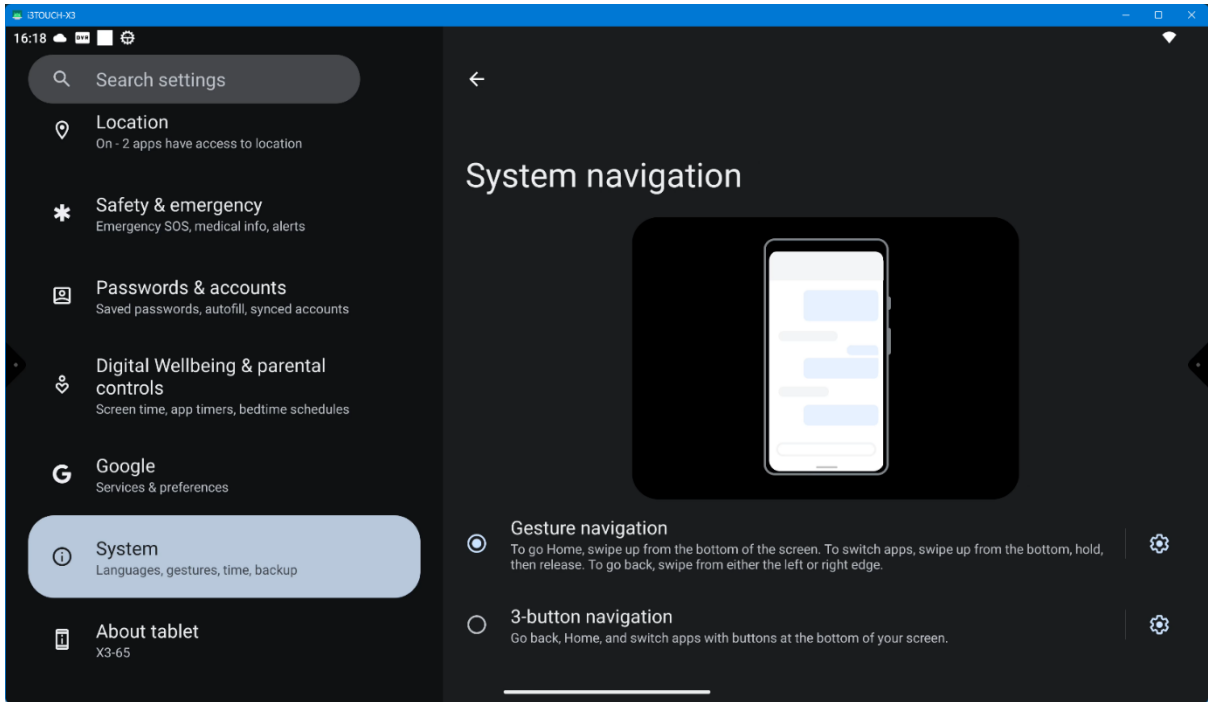

Date & time

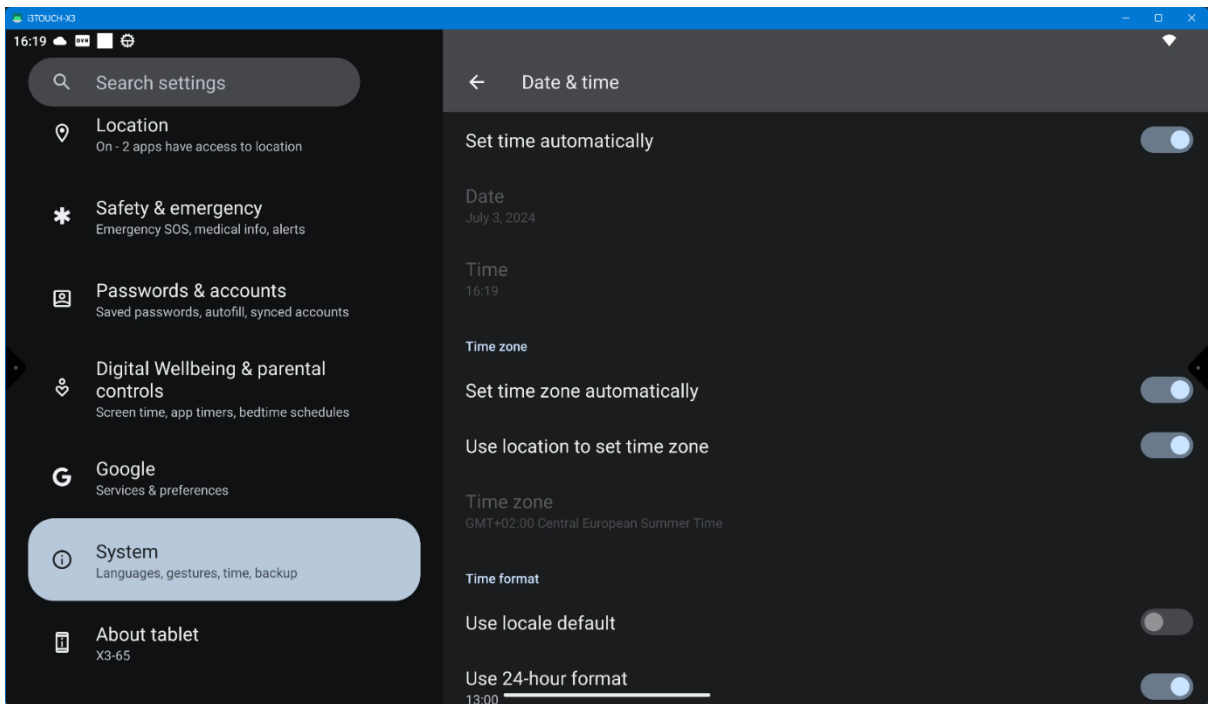

System updates

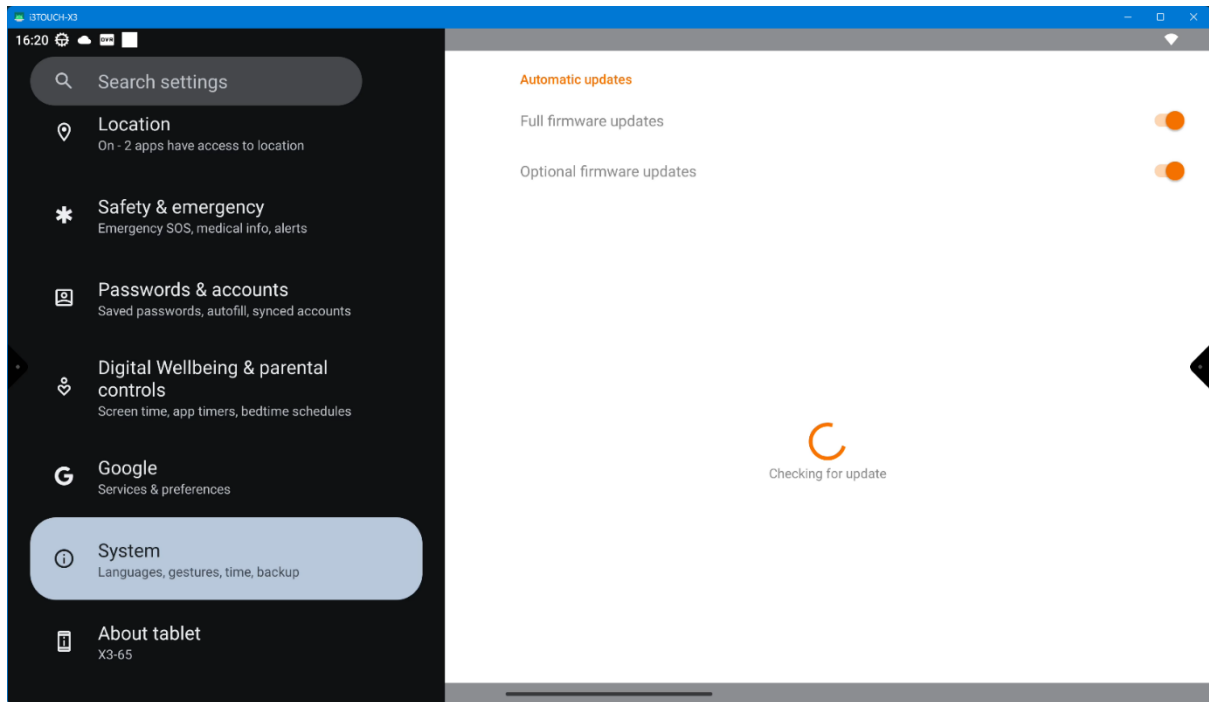

Multiple users

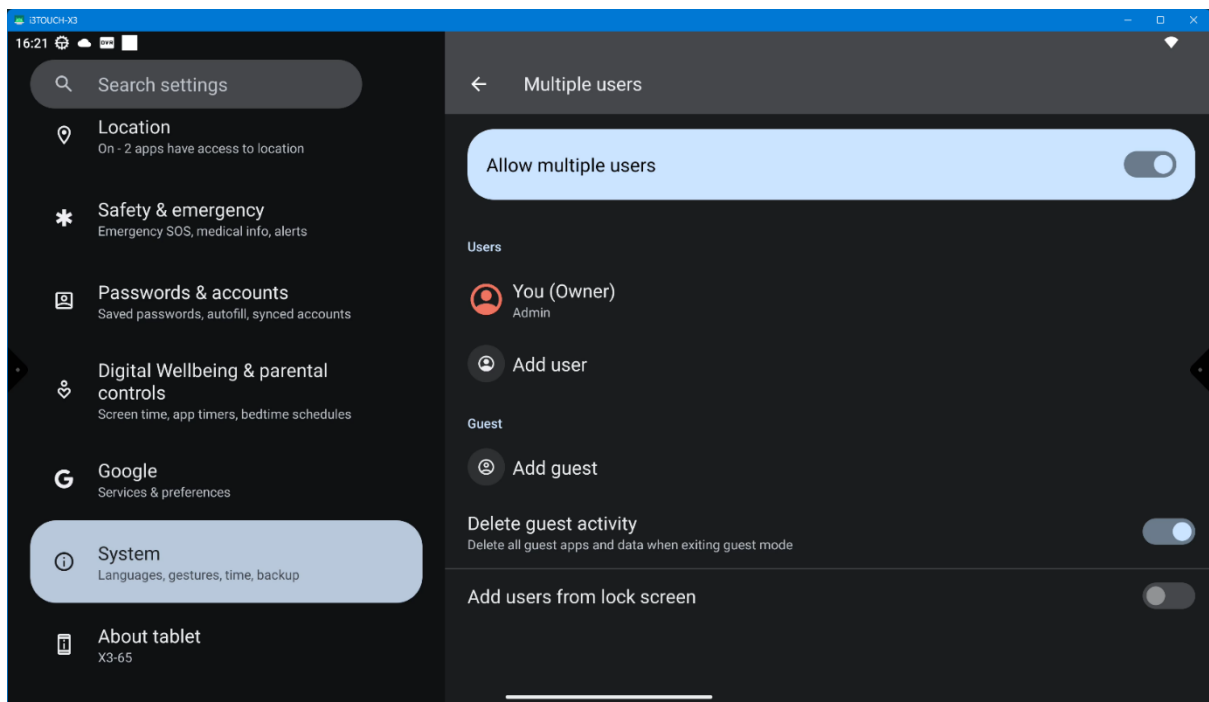

Reset options

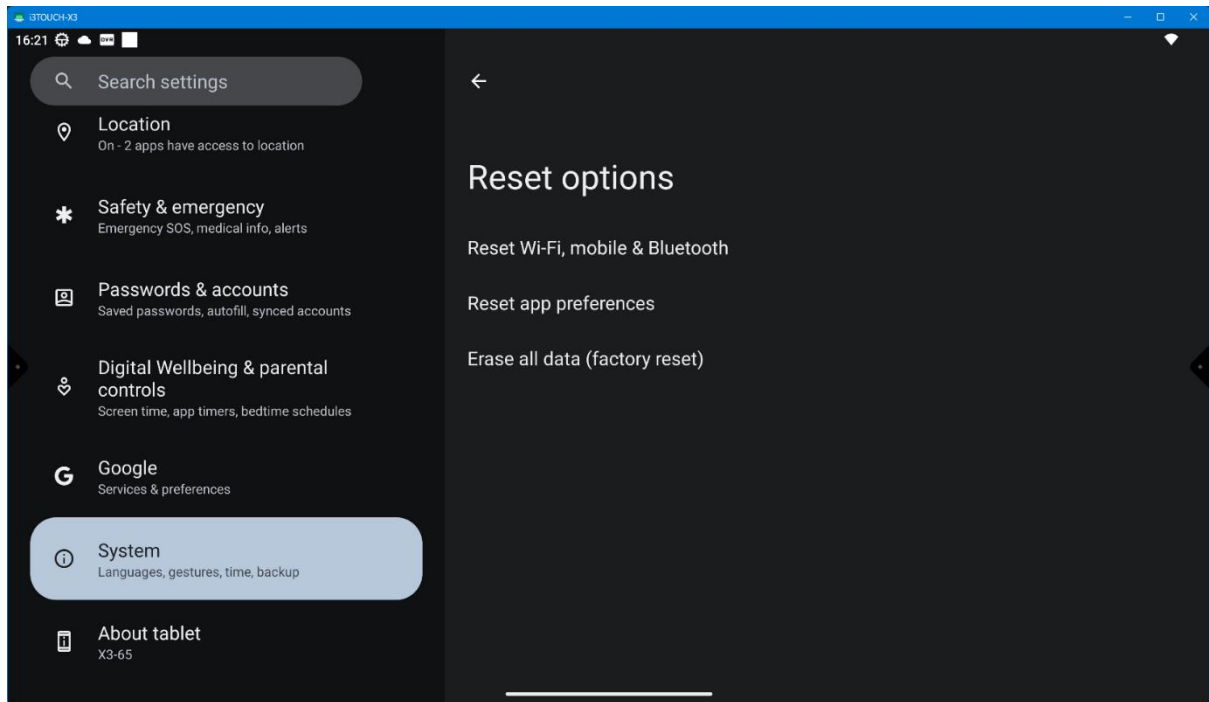

Reset Wi-Fi, mobile & Bluetooth

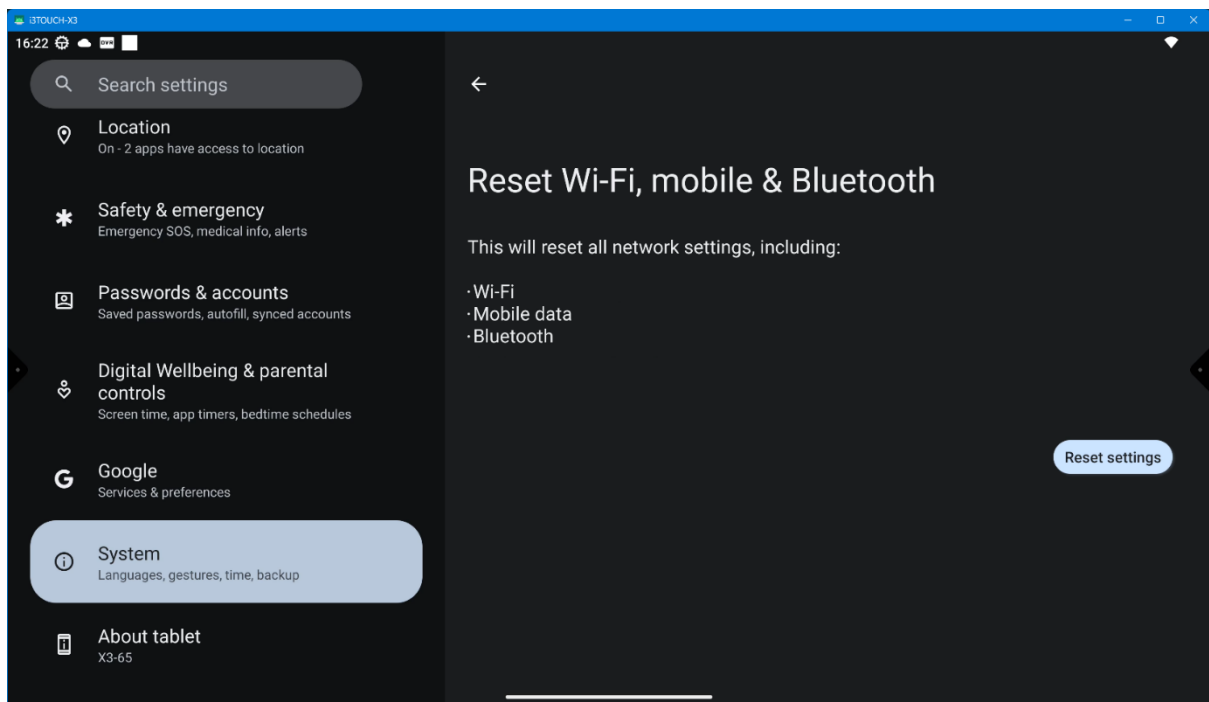

Reset app preferences

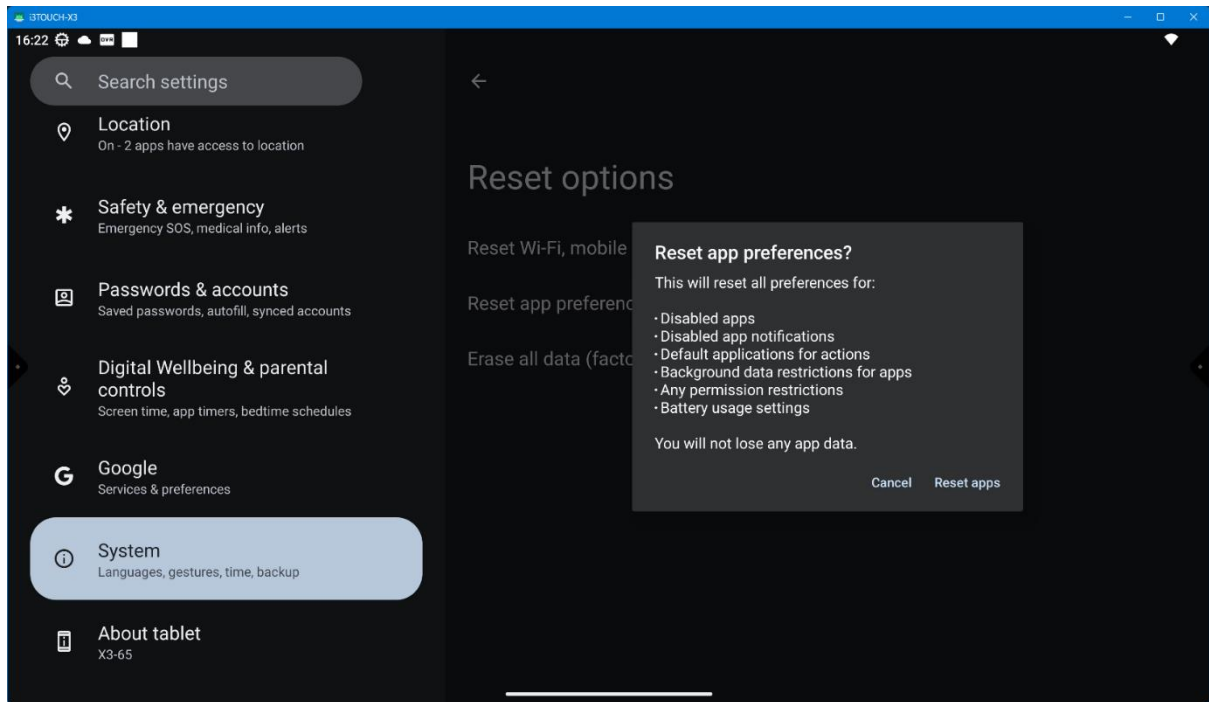

Erase all data (factory reset)

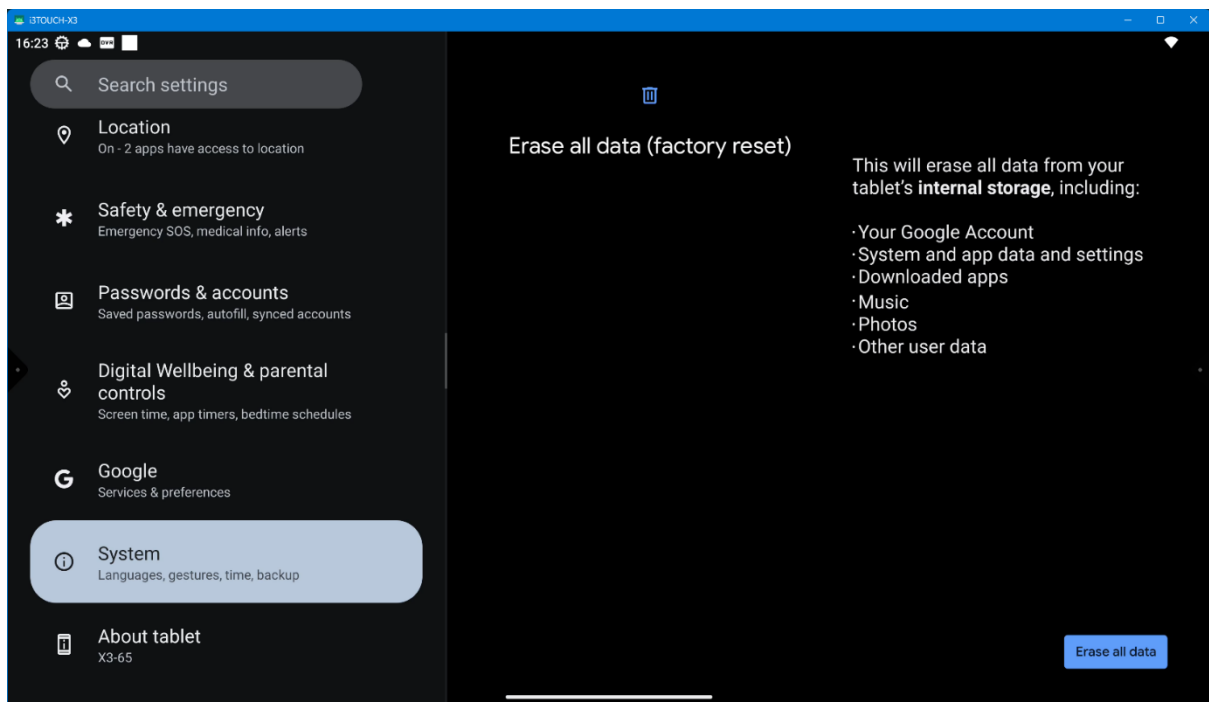

About tablet

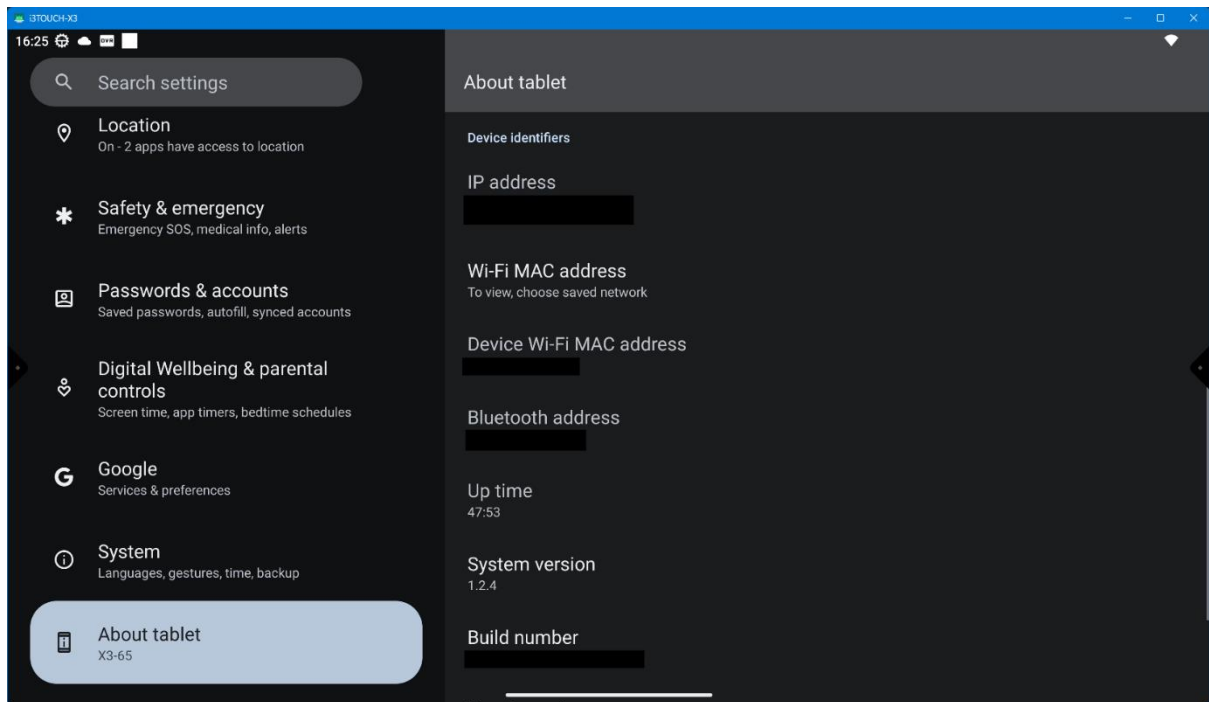
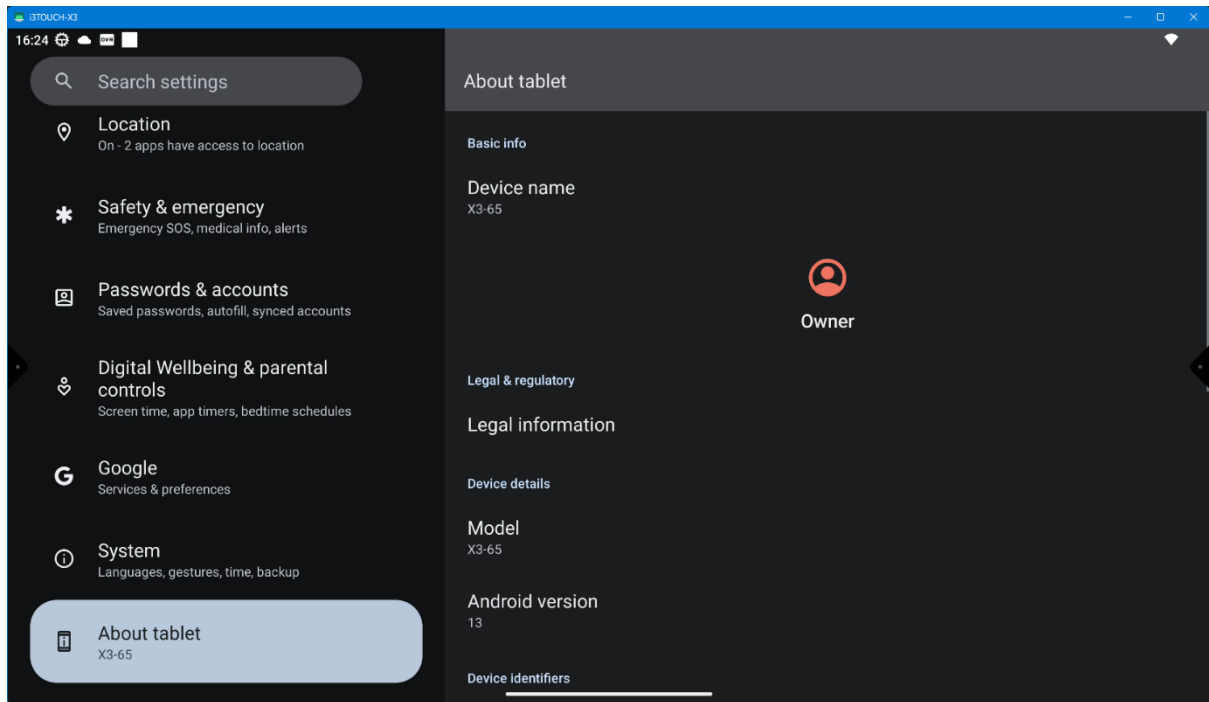

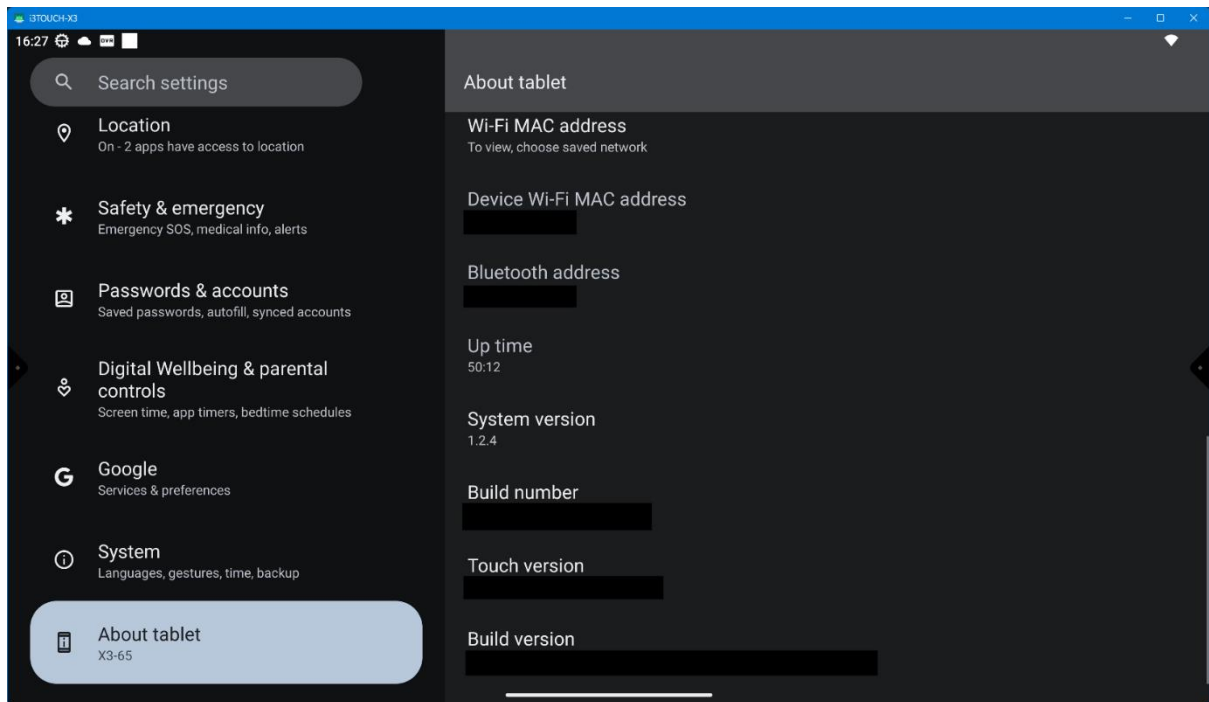

Schermonderhoud

Reinigingsrichtlijnen voor je favoriete i3TOUCH-scherm

De schermen van i3-Technologies zijn bedoeld om aangeraakt te worden. Het is daarom belangrijker dan ooit tevoren om de juiste hygiënische maatregelen te nemen om ervoor te zorgen dat je beeldscherm correct wordt gereinigd.

Scherm

De glasplaat van het i3Touch-scherm is gemaakt van AG-glas (Anti-Glare). Sommige schurende materialen kunnen de ontspiegelingslaag van het AG-glas beschadigen. Je mag AG-glas schoonmaken met een stofvrije doek. Als er vlekken zijn, gebruik dan een kleine hoeveelheid glasreiniger op een doek om die vlekken te verwijderen. Spuit de glasreiniger niet rechtstreeks op het glas.

Als je een desinfecterende glasreiniger gebruikt, controleer dan of dit desinfecterende glasreinigingsmiddel veilig is voor gebruik op AG-glas om problemen met de garantie te voorkomen. Neem bij twijfel contact op met de leverancier of fabrikant van het glasreinigingsproduct om dit zeker te weten.

Zo ontsmet je het scherm

Volg deze stappen om de buitenkant van je apparaten te reinigen en desinfecteren:

1. Draag latex wegwerphandschoenen of nitril handschoenen als je gevoelig bent voor latex.
2. Schakel het apparaat uit en koppel de voedingskabel los. Verwijder de batterijen uit voorwerpen zoals afstandsbedieningen. Reinig een product nooit terwijl het is ingeschakeld of aangesloten op een stopcontact.

3. Bevochtig een microvezeldoek met een mengsel van 70% isopropylalcohol en 30% water. Gebruik geen vezelrijke materialen, zoals papieren handdoeken of toiletpapier. De doek moet vochtig zijn, maar niet druipend nat.
4. Maak met de vochtige doek voorzichtig cirkelvormige bewegingen over de te reinigen oppervlakken.
5. Laat geen vocht druppelen bij USB-poorten en andere openingen, omdat vocht dat in de binnenkant van een elektronisch product terechtkomt, grote schade aan dat product kan veroorzaken.
6. Begin met het scherm, ga naar de achterkant van het apparaat en eindig met de kabels.
7. Zorg ervoor dat oppervlakken volledig aan de lucht zijn gedroogd voordat je het apparaat weer inschakelt na het reinigen. Er mag geen vocht zichtbaar zijn op de oppervlakken van het product wanneer het weer wordt ingeschakeld.
8. Handschoenen moeten na elke reinigingsbeurt weggegooid worden. Was je handen direct nadat je de handschoenen hebt uitgetrokken.

Wat je NIET mag gebruiken

Veel gebruikelijke huishoudelijke reinigings- en ontsmettingsmiddelen kunnen elektronische producten beschadigen. Gebruik geen van de volgende chemicaliën of oplossingen die chemicaliën bevatten, zoals oppervlaktereinigers op basis van sprays. Deze chemicaliën beschadigen de coatings op het glas onherstelbaar. (getest in 80% hoge concentratie)

- CHLOOR EN CHLOORVERBINDINGEN
- FORMALDEHYDE
- WATERSTOFPEROXIDE
- PERACETISCH ZUUR
- CITROENZUUR

Niet aanbevolen

De volgende chemicaliën beschadigen de coating op het glas niet onherroepelijk, maar veroorzaken een enorme hoeveelheid vegen en vlekken die moeilijk schoon te maken zijn (wanneer ze in hoge concentraties worden toegepast).

- GLUTAARALDEHYDE
- JODOFOREN
- ORTHO-FTALALDEHYDE

Typegoedkeuring en conformiteitsvoorschriften

Dit product is ontworpen om te voldoen aan de relevante regelgeving en richtlijnen voor de producttypen.

CE-conformiteit

De apparatuur die in deze gebruikershandleiding wordt beschreven, is ontworpen om te voldoen aan de relevante secties van de harmonisatiewetgeving van de Europese Unie. De apparatuur voldoet aan alle toepasselijke essentiële eisen van de richtlijnen:

- 2014/30/EU - Richtlijn elektromagnetische compatibiliteit (EMC)
- 2014/35/EU - Laagspanningsrichtlijn (LVD)
- 2014/53/EU - Richtlijn radioapparatuur (RED)
- 2011/65/EU - Beperking van gevaarlijke stoffen in elektrische en elektronische apparatuur (RoHS)

FCC-verklaring

Deze apparatuur is getest en voldoet aan de normen voor een digitaal apparaat van Klasse B, volgens deel 15 van de FCC-voorschriften. Deze limieten zijn ontworpen om redelijke bescherming te bieden tegen schadelijke interferentie bij installatie binnenskamers. Deze apparatuur genereert en gebruikt radiofrequentie-energie en kan deze uitstralen. Als de apparatuur niet volgens de instructies wordt geïnstalleerd en gebruikt, kan dit schadelijke interferentie met radiocommunicatie veroorzaken. Er is echter geen garantie dat er geen interferentie zal optreden in een bepaalde installatie. Als dit apparaat schadelijke interferentie veroorzaakt met radio- of televisieontvangst, wat kan worden vastgesteld door het apparaat aan en uit te zetten, wordt de gebruiker aangemoedigd te proberen de storing te verhelpen door een of meer van de volgende maatregelen te treffen:

- Richt de ontvangstantenne anders of verplaats deze.
- Vergroot de afstand tussen de apparatuur en de ontvanger.
- Sluit de apparatuur aan op een stopcontact van een andere stroomgroep dan die waarop de ontvanger is aangesloten.
- Raadpleeg de dealer of een ervaren radio-/televisiemonteur als je hulp nodig hebt.

Waarschuwing FCC

Dit apparaat voldoet aan deel 15 van de FCC-regels. De werking is onderworpen aan de volgende twee voorwaarden:

(1) dit apparaat mag geen schadelijke interferentie veroorzaken en (2) dit apparaat moet alle ontvangen interferentie accepteren, inclusief interferentie die ongewenste werking kan veroorzaken.