



i3TOUCH E-ONE

i3TOUCH E-ONE

Oplev den ultimative værdi.

i3TOUCH E-ONE er holdbar og giver en integreret alt-i-en-oplevelse til en utrolig god pris. Med IR-teknologi med høj præcision og zero air gap giver E-ONE dig en fremragende multi-touch-oplevelse.

Drevet af
Android 11

55"

65"

75"

86"

i3TOUCH E-ONE

Opdag funktionerne



Oplev den ultimative værdi.

i3TOUCH E-ONE er holdbar og giver en integreret alt-i-en-oplevelse til en utrolig god pris. Med IR-teknologi med høj præcision og zero air gap giver E-ONE dig en fremragende multi-touch-oplevelse. Den kører på Android 11 og er installeret med alle de interaktive muligheder, du har brug for - whiteboard, annotering, præsentation, browsing og videokonference - i3TOUCH E-ONE er et stærkt aktiv i dit klasseværelse eller på dit kontor. Ved hjælp af i3RDM (Remote Display Management) kan du nemt tilgå og administrere i3TOUCH E-ONE via central styring.

Har du et hybridmøde eller en hybridlektion? Tilføj et kamera til din opsætning: et kamera efter eget valg eller et i3KAMERA for at opnå en budgetvenlig videokonferenceløsning. Hold videokonferencer eller kurser med din egen software ved at tilslutte din bærbare computer til E-ONE med et USB-C kabel. Kun ét kabel til lyd, video, touch, opladning og kamera.

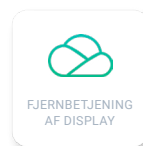
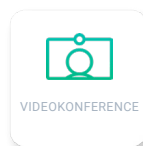
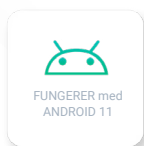



i3STUDIO

Gratis software inkluderet.

Vores interaktive skærme drives af i3STUDIO – vores gratis, forudinstallerede softwarepakke, som inkluderer: whiteboard, annotering, trådløs præsentation, videokonference.

i3STUDIO giver dig adgang til dine yndlings apps og din internetbrowser med kun et tryk på den intuitive brugerflade. Med en state-of-the-art OTA (Over-The-Air) platform kan du være sikker på, at din enhed altid er opdateret med den nyeste firmware. Alt dette er inkluderet i i3STUDIO med gratis opdateringer, for altid.

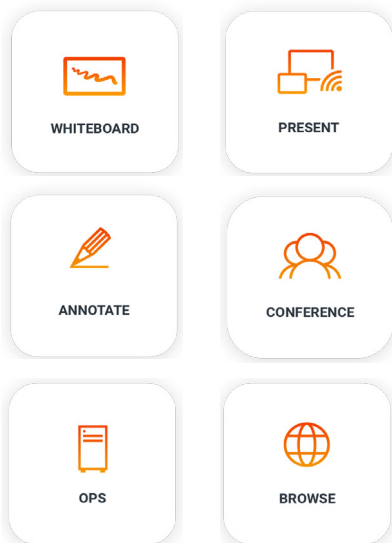

Alle de aktiver, du har brug for God ydeevne

i3STUDIO er bygget på en helt ny og fremtidssikret teknisk arkitektur med forbedrede administrationsmuligheder, herunder: meddelelses- og beskedsystem, integreret support og OTA-opdateringer.



Go-to apps lige ved fingerspidserne

De apps, du er afhængig af dagligt, er tilgængelige på i3STORE. Ved at bruge det sikre miljø kan du gennemse, installere, opdatere og holde styr på dine apps via i3STUDIO. PowerPoint, Word, Zoom, digital signage og mere.



Gratis livslange opdateringer

For evigt gratis automatiske opdateringer. Ingen abonnementsgebyrer, problemfri opdateringer og én problemfri opdateringsproces - alt sammen Over-The-Air. Du vil altid bruge den nyeste softwareversion, selvom du købte din enhed for år siden.

i3TOUCH E-ONE

Kompatible produkter og tilbehør



i3KAMERA PRO

4K videokonferencekamera med vidvinkel på 120°, omnidirektionel mikrofon og understøttelse af svagt lys.



i3CAIR

i3CAIR-luftkvalitetssensoren kan overvåge luftkvaliteten i dit arbejdsområde eller klasseværelse og udløse advarsler, når lokaler skal ventileres.



i3RDM

Administrer, vedligehold og overvåg din flåde af interaktive skærme hvor som helst og til hver en tid.

i3TOUCH E-ONE

Produktspecifikationer



Multi-funktionsknap

Definer dine foretrukne handlinger på en hardwareknap. Du kan indstille den til at fryse billedet, tage et skærmbillede, skifte til din foretrukne video-indgangskilde og meget mere.



i3STUDIO

Vores interaktive skærme er præinstalleret med i3STUDIO. i3STUDIO leverer alt det, du har brug for til at gennemføre din bedste lektion, pitch, præsentation eller brainstorming-session. Efterlad lokalet forblændet.



Kun ét kabel

i3TOUCH E-ONE gør det muligt at tilslutte enheder med en USB-C-forbindelse til skærmen med ét kabel til billede, lyd, touch, strøm (65 W) og kamera.



Nem input

Nyd tilslutningsfriheden med de frontale USB-C- og HDMI-indgange.



Integreerede højttalere

Det integrerede lydssystem leverer en høj og fyldig lyd, der kan fylde et helt rum.



Multitasking

Understøtter split-screen-tilstand, så du kan bruge to apps på samme tid på din i3TOUCH E-ONE.



Naturlig skrivning

En naturlig skriveoplevelse er en af vores topprioriteter. Takket være zero air gap teknologien har vi kunnet opnå en følelse af at skrive fra pen til papir.



Bevægelses- og lyssensor

Kombinationen af en bevægelses- og lyssensor vil optimere din seeroplevelse til alle lysforhold og holde energiforbruget afbalanceret.

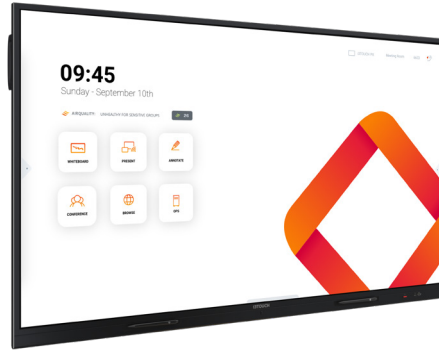

EGENSKABER FOR DISPLAY

| | 55" | 65" | 75" | 86" |
|--------------|--|------------------|------------------|------------------|
| Modelnavn | i3TOUCH E-ONE 55 | i3TOUCH E-ONE 65 | i3TOUCH E-ONE 75 | i3TOUCH E-ONE 86 |
| Produktserie | i3TOUCH E-ONE Series - Interactive Digital Whiteboard Displays | | | |
| Produkt ID | 10010450 | 10010354 | 10010353 | 10010352 |

DISPLAY SPECIFIKATIONER

| | | | | |
|----------------------------------|---|-----|-----|-----|
| Displayteknologi | IPS-ADS flydende krystalskærm (LCD) | | | |
| Teknologi med baggrundsbelysning | Direkte LED-baggrundsbelysning | | | |
| Panelstørrelse | 55" | 65" | 75" | 86" |
| Skærmformat | 16:9 | | | |
| Skærmopløsning | 3840 x 2160 pixels - 4K Ultra High Definition | | | |
| Visningstilstand | IPS, transmissiv | | | |
| Lysstyrke (typisk) | 380 cd/m ² | | | |
| Lysstyrke (maksimum) | 450 cd/m ² | | | |
| Kontrastforhold (typisk) | 1200:1 | | | |
| Dynamisk kontrastforhold | 4000:1 | | | |
| Synsvinkel | 178° / 178° | | | |
| Farvedybde | 1,07 milliarder farver (10 bit) | | | |
| Farveskala | 72% NTSC | | | |
| Svartid (typ.) | 8 ms | | | |
| Opdateringshastighed | 60 Hz (@ UHD) | | | |
| Overflade | 3mm blændefri, hård belægning 7H | | | |
| Understøttet orientering | Landskab | | | |
| Livstid | 50.000 timer 16/7 | | | |

FORBINDELSE

| | |
|---------------------------------|---|
| Digital audio-video input | 1x HDMI 2.0 inkl. CEC + ARC |
| | 1x HDMI 2.0 inkl. CEC |
| | 1x HDMI 2.0 |
| Digital audio-video output | 1x HDMI 2.0 |
| Digitale audio-video-dاتا-porte | 1x USB 3.0 Type C, inkl. PowerDelivery 65W-opladning, Alternate Mode DP og USB-data |
| | 1x USB 3.0 Type C, inkl. Alternate Mode DP og USB-data |
| Digital lydudgang | 1x S/PDIF optisk |
| Analog videoindgang | 1x VGA |
| Analog lydudgang | 3,5 mm lydстик TRS |
| Integreret OPS-slot | OPS-PC slot (JAE TX24 connector) UHD |
| USB-dataporte | 3x USB 2.0 type A |
| | 2x USB 3.0 type A |
| Kontrolindgang | COM DE-9 (RS-232 standard) |
| Netværksforbindelse | 2x LAN: RJ-45 connector (1000 Mbit/sec) |
| | Wi-Fi 6 (802.11ax) |
| Analog lydudgang | 1x lydстик 3,5 mm TRS |

DRIFTSPECIFIKATIONER

| | |
|---------------------|---|
| Operativ system | Android 11 |
| Arkitektur | CPU : ARM A55 (4 kerner) |
| | Clockhastighed : 2,3 GHz |
| | Kerner : 4 |
| | GPU : Mali G52 MP2 |
| | RAM : 4 GB DDR4 |
| | ROM : 32 GB |
| Interaktiv berøring | Teknologi: V-Sense Infrarød Touch-genkendelse |
| | Opløsning: 32768 x 32768 |
| | Nøjagtighed: 1 mm |
| | Responstid : 6ms (enkelt berøring), < 30ms (multitouch) |
| | Tilslutning : 2x USB-B 2.0 + 2x USB-C 3.0 |
| | Forbindelsesprotokol: HID (Human Interface Device) |
| | Touch Points: 40 samtidige multi-touch-punkter |
| Højtalere | 2x 16 Watt |
| Subwoofer | 1x 16 Watt |

TILBEHØR

| | |
|------------|-------------------------------|
| Inkluderet | Vejledning til hurtig opstart |
| | IR-fjernbetjeningsenhed |
| | 2x Passiv stylus |
| | Strømkabel (EU, US) |
| | USB-C kabel (1,8m) |
| | HDMI 2.0 kabel |
| | USB 2.0 kabel A-B (TOUCH) |
| | Vægbeslag |

FYSISKE EGENSKABER

| | | | | |
|------------------------|---------------------|----------------------|----------------------|----------------------|
| VESA monteringsmønster | 400x200 | 600x400 | 800x400 | 800x600 |
| Netto produktvægt | 28.16 kg | 36.15 kg | 48.45 kg | 63.30 kg |
| Brutto emballeret vægt | 39.12 kg | 46.25 kg | 61.85 kg | 80.60 kg |
| Produktdimensioner | 1268 x 786 x 87 mm | 1491 x 905 x 87 mm | 1712 x 1030 x 87 mm | 1959 x 1169 x 87 mm |
| Emballage dimensioner | 1401 x 220 x 859 mm | 1644 x 197 x 1046 mm | 1853 x 216 x 1129 mm | 2098 x 215 x 1278 mm |

ELEKTRISKE EGENSKABER

| | | | | |
|-----------------------------|--|---------|---------|----------|
| Input Power | 100 ~ 240 Volt – 50/60 Hz | | | |
| Energibesparende funktioner | Automatisk justering af lysstyrke med Ambient Light Sensor | | | |
| Strømforbrug | 75 Watt | 82 Watt | 90 Watt | 148 Watt |

SOFTWAREFUNKTIONER

| | |
|------------------------|--|
| Brugergrænseflade | i3STUDIO (Fully Customizable Launcher) |
| Whiteboarding Software | i3WHITEBOARD |
| Annotationssoftware | i3WHITEBOARD |
| Screencasting Software | i3ALLSYNC trådløs præsentation |
| Operativ system | Android 11 |
| Opdater support | OTA (Over-the-Air) |
| Webbrowser | Chromium |
| Support | Apple Airplay & Google Chromecast |
| Konferencer | Zoom, Teams eller browserbaseret |
| App Store | i3STORE (mulighed for at downloade og installere apps) |
| Fjernsupport | Mulighed for at tilbyde fjernhjælp (kræver i3RDM-licens) |

LOVGIVENDE OPLYSNINGER

| | |
|-----------------|---------|
| Typegodkendelse | CE, FCC |
|-----------------|---------|

MILJØBETINGELSER

| | |
|-----------------------|-----------------------------------|
| Driftstemperatur | 0° C to 40° C |
| Driftsfugtighed | 10% til 90% RH ikke-kondenserende |
| Maksimal driftshøjde | 5.000 meter |
| Opbevaringstemperatur | -20° C to 40° C |
| Opbevaring Fugtighed | 10% til 90% RH ikke-kondenserende |

GARANTI

| | |
|------------------|--|
| Standard garanti | 3 år |
| Udvidet garanti | for SKI kunder: (abonnenter) 5 år for øvrige offentlige kunder: 5 år (via registrering) for selskaber: 5 år (kan tilkøbes) |

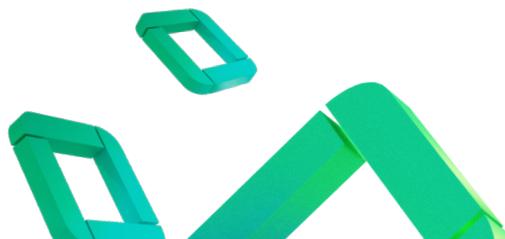

i3TOUCH E-ONE

Tekniske tegninger

E-ONE 55"

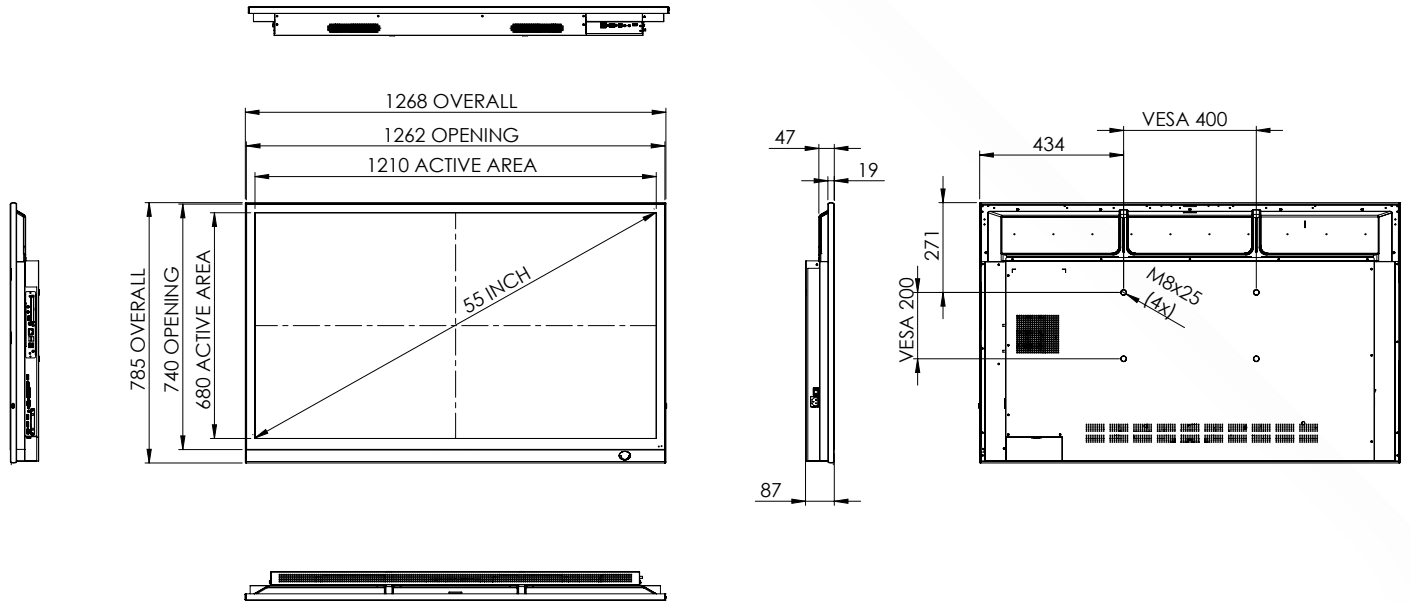

E-ONE 65"

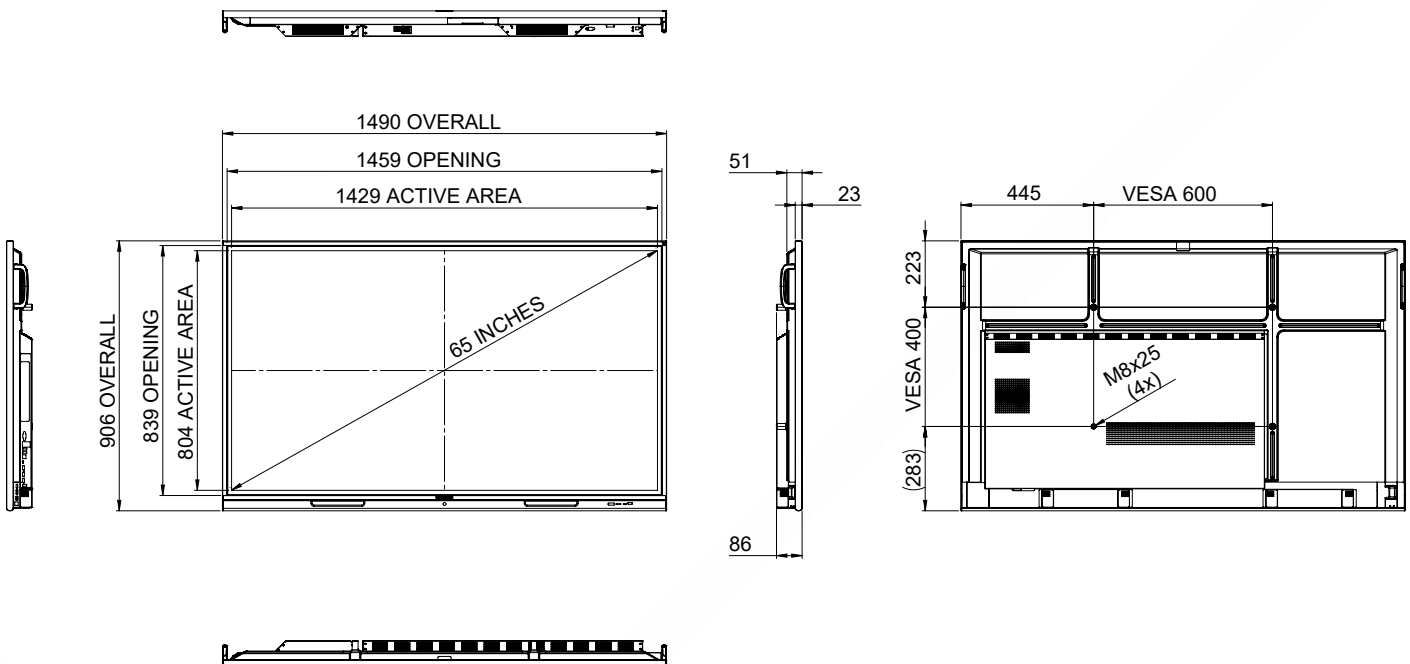

E-ONE 75"

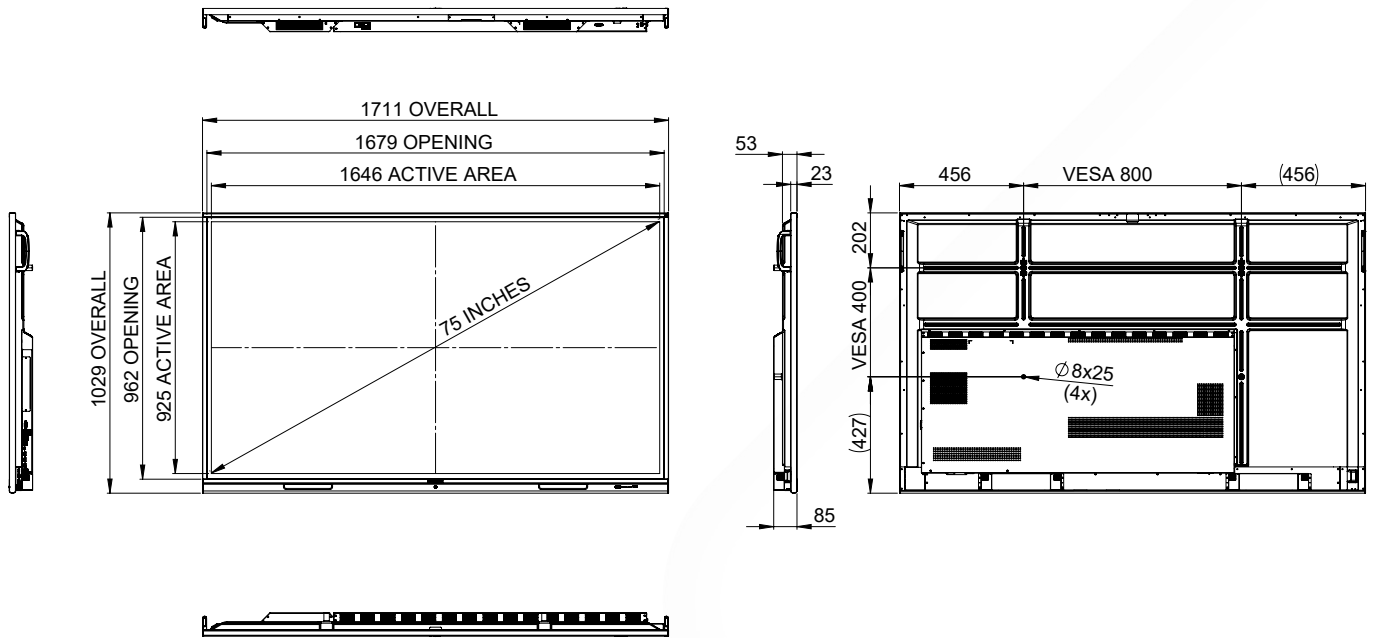

E-ONE 86"

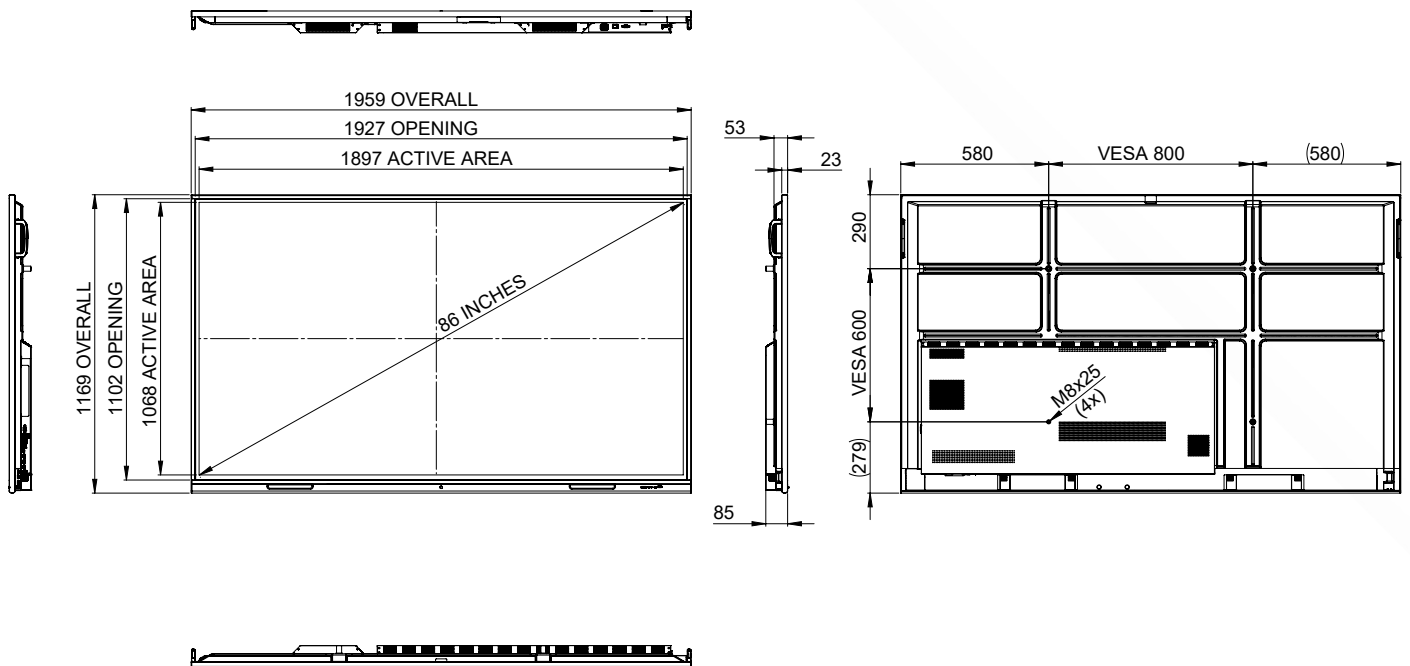

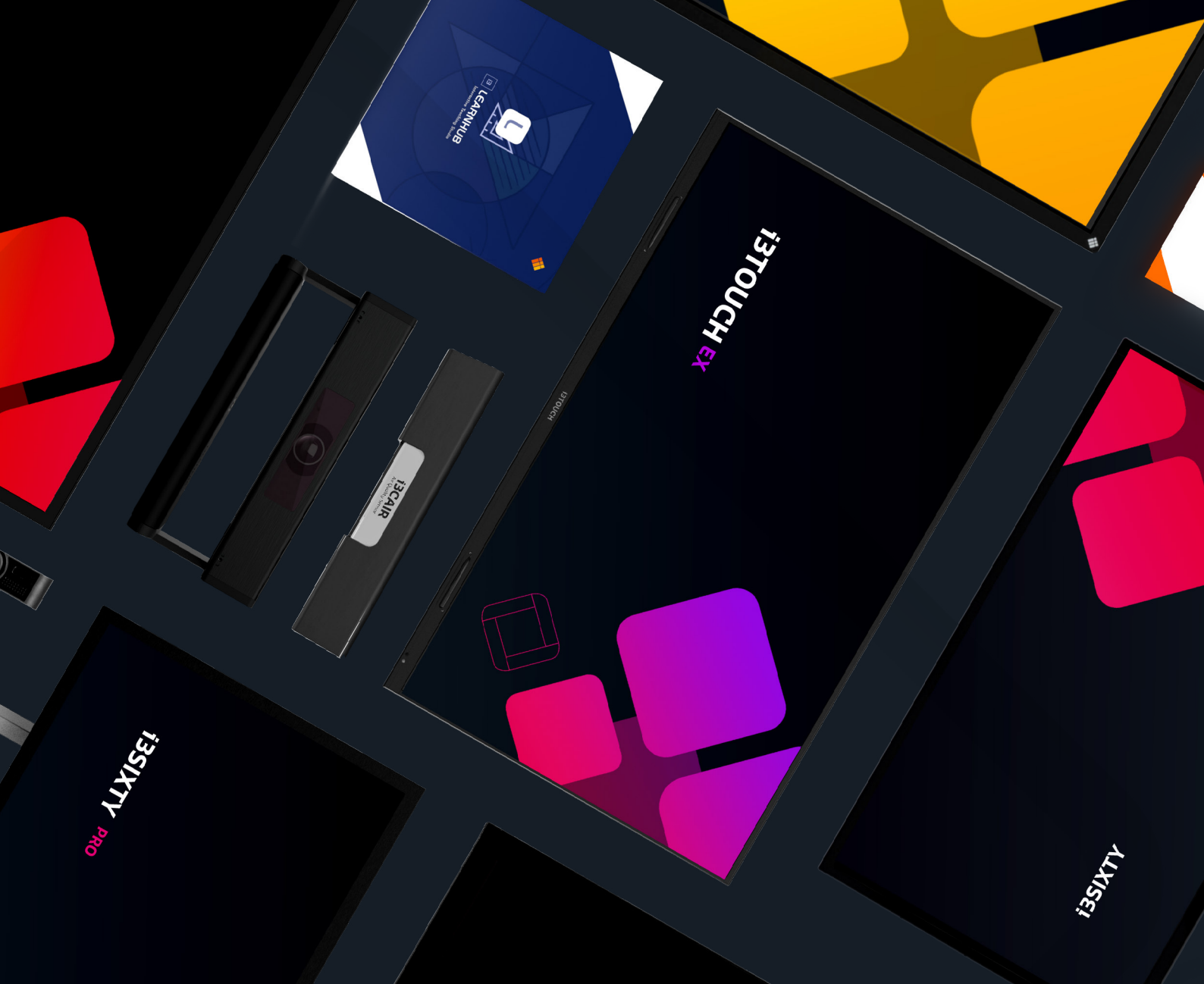

Vil du vide mere?

i3-TECHNOLOGIES HQ

Kleine Schaluinweg 7
3290 Diest
Belgien

+32 56 31 34 15
info@i3-technologies.com



i3-TECHNOLOGIES LOCAL OFFICE

Forskerparken 10, Indgang A
5230 Odense M
Danmark

+45 44 22 30 03
info@i3-technologies.com



i3-TECHNOLOGIES