



**i3TOUCH E•ONE**

# **i3TOUCH E•ONE**

**Oplev den ultimative værdi.**

i3TOUCH E-ONE er holdbar og giver en integreret alt-i-en-oplevelse til en utrolig god pris. Med IR-teknologi med høj præcision og zero air gap giver E-ONE dig en fremragende multi-touch-oplevelse.

Drevet af  
**Android 11**

55"

65"

75"

86"

# i3TOUCH E-ONE

Opdag funktionerne



## Oplev den ultimative værdi.

i3TOUCH E-ONE er holdbar og giver en integreret alt-i-en-oplevelse til en utrolig god pris. Med IR-teknologi med høj præcision og zero air gap giver E-ONE dig en fremragende multi-touch-oplevelse. Den kører på Android 11 og er installeret med alle de interaktive muligheder, du har brug for - whiteboard, annotering, præsentation, browsing og videokonference - i3TOUCH E-ONE er et stærkt aktiv i dit klasseværelse eller på dit kontor. Ved hjælp af i3RDM (Remote Display Management) kan du nemt tilgå og administrere i3TOUCH E-ONE via central styring.

Har du et hybridmøde eller en hybridlektion? Tilføj et kamera til din opsætning: et kamera efter eget valg eller et i3KAMERA for at opnå en budgetvenlig videokonferenceløsning. Hold videokonferencer eller kurser med din egen software ved at tilslutte din bærbare computer til E-ONE med et USB-C kabel. Kun ét kabel til lyd, video, touch, opladning og kamera.



FUNGERER med  
ANDROID 11



TILSLUTNING MED  
KUN ÉT KABEL



VIDEOKONFERENCE



HØJ  
IR-PRÆCISION



FJERNBETJENING  
AF DISPLAY



**i3STUDIO**

## Gratis software inkluderet.

Vores interaktive skærme drives af i3STUDIO – vores gratis, forudinstallerede softwarepakke, som inkluderer: whiteboard, annotering, trådløs præsentation, videokonference.

i3STUDIO giver dig adgang til dine yndlings apps og din internetbrowser med kun et tryk på den intuitive brugerflade. Med en state-of-the-art OTA (Over-The-Air) platform kan du være sikker på, at din enhed altid er opdateret med den nyeste firmware. Alt dette er inkluderet i i3STUDIO med gratis opdateringer, for altid.

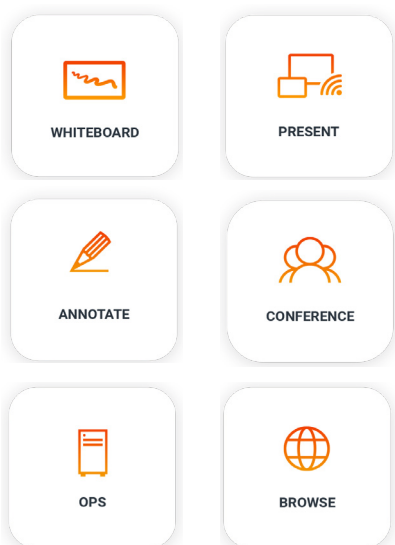

## Alle de aktiver, du har brug for God ydeevne

i3STUDIO er bygget på en helt ny og fremtidssikret teknisk arkitektur med forbedrede administrationsmuligheder, herunder: meddelelses- og beskedsystem, integreret support og OTA-opdateringer.



## Go-to apps lige ved fingerspidserne

De apps, du er afhængig af dagligt, er tilgængelige på i3STORE. Ved at bruge det sikre miljø kan du gennemse, installere, opdatere og holde styr på dine apps via i3STUDIO. PowerPoint, Word, Zoom, digital signage og mere.



## Gratis livslange opdateringer

For evigt gratis automatiske opdateringer. Ingen abonnementsgebyrer, problemfri opdateringer og én problemfri opdateringsproces - alt sammen Over-The-Air. Du vil altid bruge den nyeste softwareversion, selvom du købte din enhed for år siden.

# i3TOUCH E-ONE

Kompatible produkter og tilbehør



## i3KAMERA PRO

4K videokonferencekamera med vidvinkel på 120°, omnidirektionel mikrofon og understøttelse af svagt lys.



## i3CAIR

i3CAIR-luftkvalitetssensoren kan overvåge luftkvaliteten i dit arbejdsområde eller klasseværelse og udløse advarsler, når lokaler skal ventileres.



## i3RDM

Administrer, vedligehold og overvåg din flåde af interaktive skærme hvor som helst og til hver en tid.

# i3TOUCH E-ONE

## Produktspecifikationer



### Multi-funktionsknap

Definer dine foretrukne handlinger på en hardwareknap. Du kan indstille den til at fryse billedet, tage et skærmbillede, skifte til din foretrukne video-indgangskilde og meget mere.



### i3STUDIO

Vores interaktive skærme er præinstalleret med i3STUDIO. i3STUDIO leverer alt det, du har brug for til at gennemføre din bedste lektion, pitch, præsentation eller brainstorming-session. Efterlad lokalet forblændet.



### Kun ét kabel

i3TOUCH E-ONE gør det muligt at tilslutte enheder med en USB-C-forbindelse til skærmen med ét kabel til billede, lyd, touch, strøm (65 W) og kamera.



### Nem input

Nyd tilslutningsfriheden med de frontale USB-C- og HDMI-indgange.



### Integreerede højttalere

Det integrerede lydssystem leverer en høj og fyldig lyd, der kan fylde et helt rum.



### Multitasking

Understøtter split-screen-tilstand, så du kan bruge to apps på samme tid på din i3TOUCH E-ONE.



### Naturlig skrivning

En naturlig skriveoplevelse er en af vores topprioriteter. Takket være zero air gap teknologien har vi kunnet opnå en følelse af at skrive fra pen til papir.



### Bevægelses- og lyssensor

Kombinationen af en bevægelses- og lyssensor vil optimere din seeroplevelse til alle lysforhold og holde energiforbruget afbalanceret.



## EGENSKABER FOR DISPLAY

	55"	65"	75"	86"
Modelnavn	i3TOUCH E-ONE 55	i3TOUCH E-ONE 65	i3TOUCH E-ONE 75	i3TOUCH E-ONE 86
Produktserie	i3TOUCH E-ONE Series - Interactive Digital Whiteboard Displays			
Produkt ID	10010450	10010354	10010353	10010352

## DISPLAY SPECIFIKATIONER

Displayteknologi	IPS-ADS flydende krystalskærm (LCD)			
Teknologi med baggrundsbelysning	Direkte LED-baggrundsbelysning			
Panelstørrelse	55"	65"	75"	86"
Skærmformat	16:9			
Skærmopløsning	3840 x 2160 pixels - 4K Ultra High Definition			
Visningstilstand	IPS, transmissiv			
Lysstyrke (typisk)	380 cd/m <sup>2</sup>			
Lysstyrke (maksimum)	450 cd/m <sup>2</sup>			
Kontrastforhold (typisk)	1200:1			
Dynamisk kontrastforhold	4000:1			
Synsvinkel	178° / 178°			
Farvedybde	1,07 milliarder farver (10 bit)			
Farveskala	72% NTSC			
Svartid (typ.)	8 ms			
Opdateringshastighed	60 Hz (@ UHD)			
Overflade	3mm blændefri, hård belægning 7H			
Understøttet orientering	Landskab			
Livstid	50.000 timer 16/7			

## FORBINDELSE

Digital audio-video input	1x HDMI 2.0 inkl. CEC + ARC
	1x HDMI 2.0 inkl. CEC
	1x HDMI 2.0
Digital audio-video output	1x HDMI 2.0
Digitale audio-video-dاتا-porte	1x USB 3.0 Type C, inkl. PowerDelivery 65W-opladning, Alternate Mode DP og USB-data
	1x USB 3.0 Type C, inkl. Alternate Mode DP og USB-data
Digital lydudgang	1x S/PDIF optisk
Analog videoindgang	1x VGA
Analog lydudgang	3,5 mm lydстик TRS
Integreret OPS-slot	OPS-PC slot (JAE TX24 connector) UHD
USB-dataporte	3x USB 2.0 type A
	2x USB 3.0 type A
Kontrolindgang	COM DE-9 (RS-232 standard)
Netværksforbindelse	2x LAN: RJ-45 connector (1000 Mbit/sec)
	Wi-Fi 6 (802.11ax) - BT5.0
Analog lydudgang	1x lydстик 3,5 mm TRS

## DRIFTSPECIFIKATIONER

Operativ system	Android 11
Arkitektur	CPU : ARM A55 (4 kerner)
	Clockhastighed : 2,3 GHz
	Kerner : 4
	GPU : Mali G52 MP2
	RAM : 4 GB DDR4
	ROM : 32 GB
Interaktiv berøring	Teknologi: V-Sense Infrarød Touch-genkendelse
	Opløsning: 32768 x 32768
	Nøjagtighed: 1 mm
	Responstid : 6ms (enkelt berøring), < 30ms (multitouch)
	Tilslutning : 2x USB-B 2.0 + 2x USB-C 3.0
	Forbindelsesprotokol: HID (Human Interface Device)
	Touch Points: 40 samtidige multi-touch-punkter
Højtalere	2x 16 Watt
Subwoofer	1x 16 Watt

## TILBEHØR

Inkluderet	Vejledning til hurtig opstart
	IR-fjernbetjeningsenhed
	2x Passiv stylus
	Strømkabel (EU, US)
	USB-C kabel (1,8m)
	HDMI 2.0 kabel
	USB 2.0 kabel A-B (TOUCH)
	Vægbeslag

## FYSISKE EGENSKABER

VESA monteringsmønster	400x200	600x400	800x400	800x600
Netto produktvægt	28.16 kg	36.15 kg	48.45 kg	63.30 kg
Brutto emballeret vægt	39.12 kg	46.25 kg	61.85 kg	80.60 kg
Produktdimensioner	1268 x 786 x 87 mm	1491 x 905 x 87 mm	1712 x 1030 x 87 mm	1959 x 1169 x 87 mm
Emballage dimensioner	1401 x 220 x 859 mm	1644 x 197 x 1046 mm	1853 x 216 x 1129 mm	2098 x 215 x 1278 mm

## ELEKTRISKE EGENSKABER

Input Power	100 ~ 240 Volt – 50/60 Hz			
Energibesparende funktioner	Automatisk justering af lysstyrke med Ambient Light Sensor			
Strømforbrug	75 Watt	82 Watt	90 Watt	148 Watt

## SOFTWAREFUNKTIONER

Brugergrænseflade	i3STUDIO (Fully Customizable Launcher)
Whiteboarding Software	i3WHITEBOARD
Annotationssoftware	i3WHITEBOARD
Screencasting Software	i3ALLSYNC trådløs præsentation
Operativ system	Android 11
Opdater support	OTA (Over-the-Air)
Webbrowser	Chromium
Support	Apple Airplay & Google Chromecast
Konferencer	Zoom, Teams eller browserbaseret
App Store	i3STORE (mulighed for at downloade og installere apps)
Fjernsupport	Mulighed for at tilbyde fjernhjælp (kræver i3RDM-licens)

## LOVGIVENDE OPLYSNINGER

Typegodkendelse	CE, FCC
-----------------	---------

## MILJØBETINGELSER

Driftstemperatur	0° C to 40° C
Driftsfugtighed	10% til 90% RH ikke-kondenserende
Maksimal driftshøjde	5.000 meter
Opbevaringstemperatur	-20° C to 40° C
Opbevaring Fugtighed	10% til 90% RH ikke-kondenserende

## GARANTI

Standard garanti	3 år
Udvidet garanti	for SKI kunder: (abonnenter) 5 år for øvrige offentlige kunder: 5 år (via registrering) for selskaber: 5 år (kan tilkøbes)

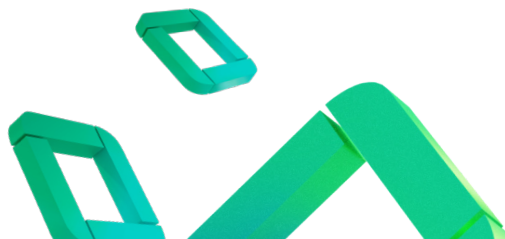

# i3TOUCH E-ONE

Tekniske tegninger

## E-ONE 55"

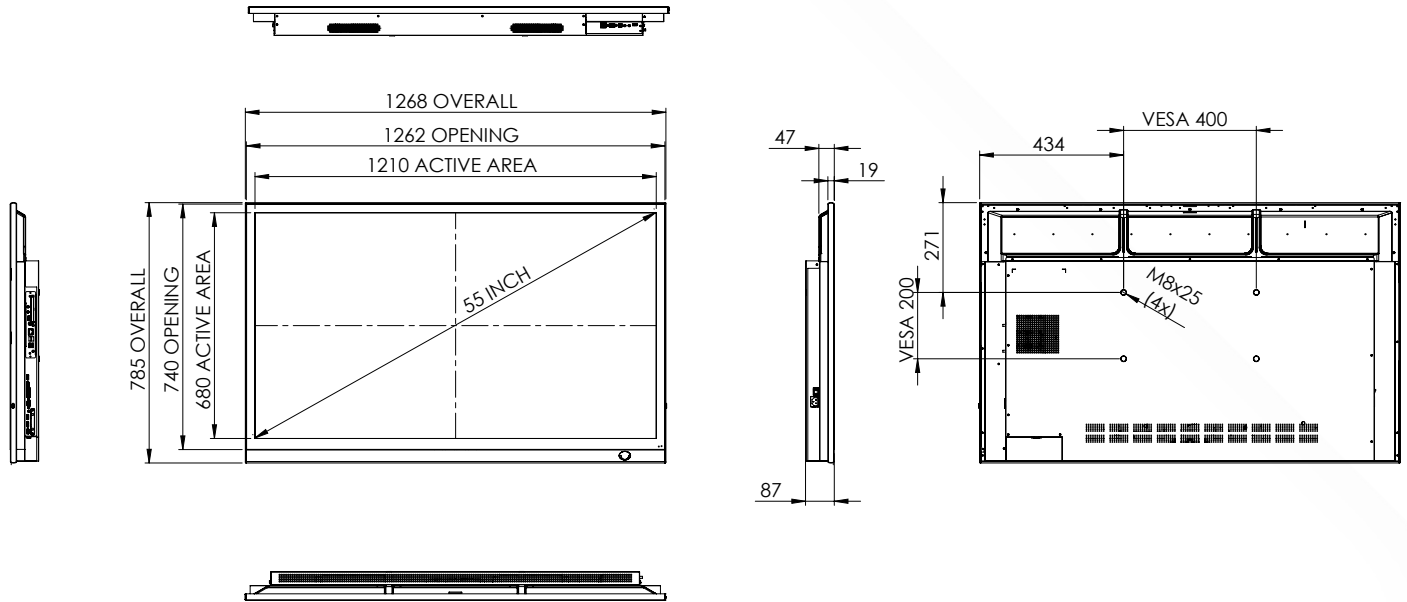

## E-ONE 65"

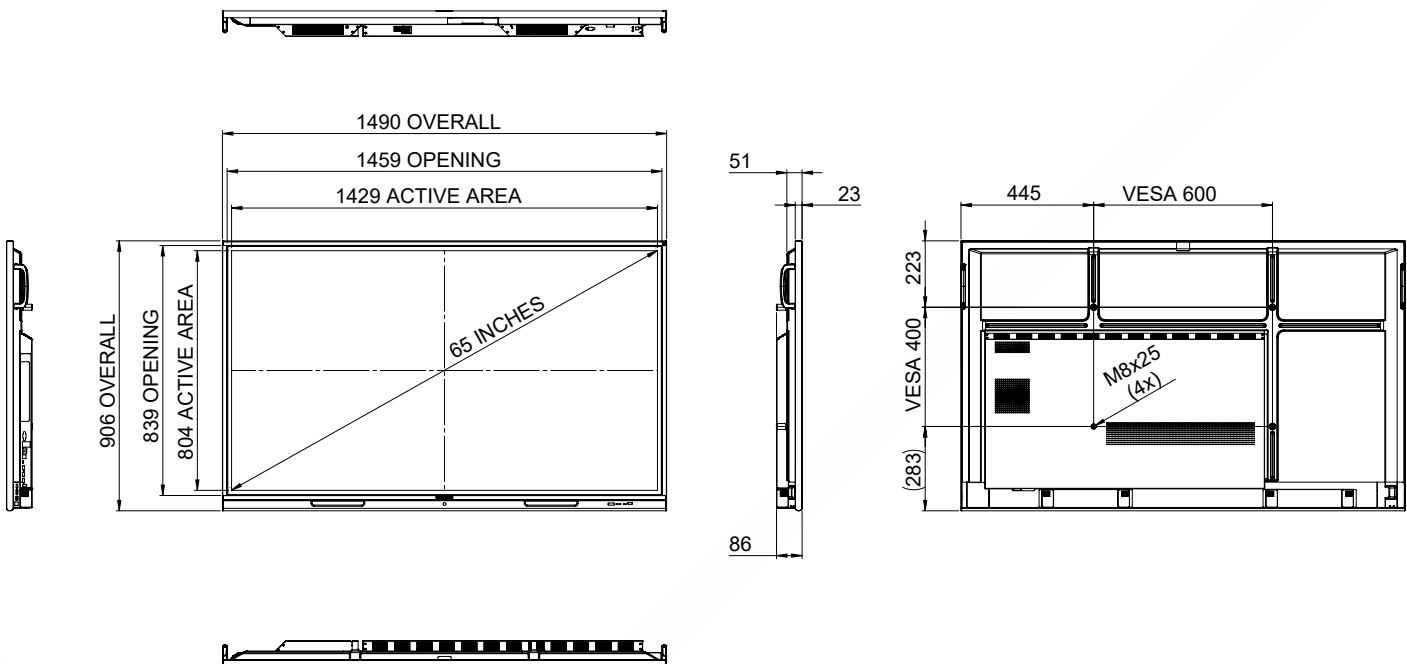



## E-ONE 75"

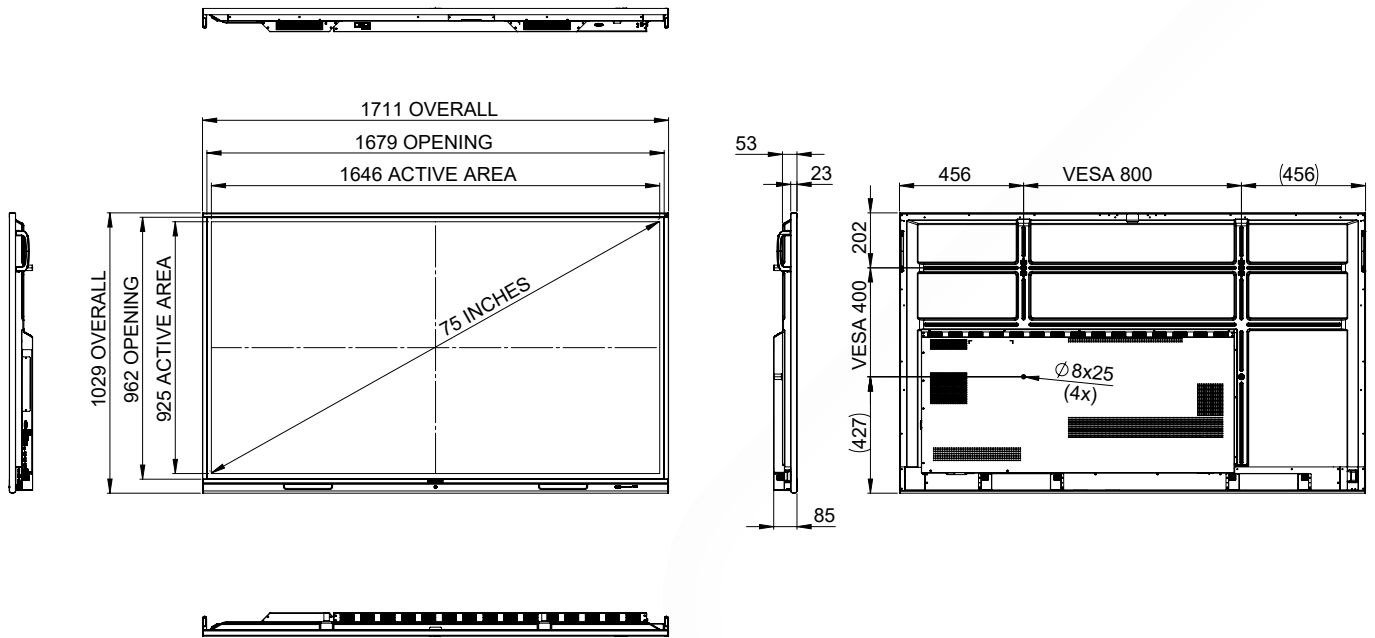

## E-ONE 86"

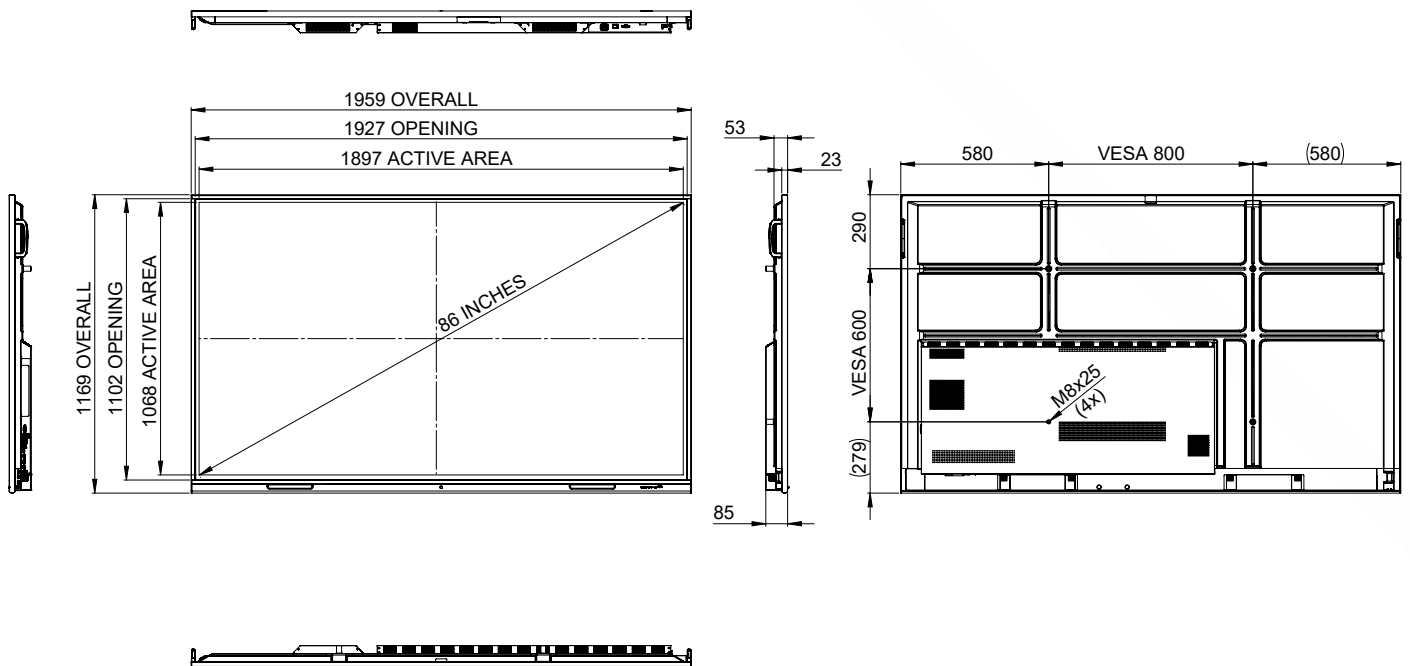

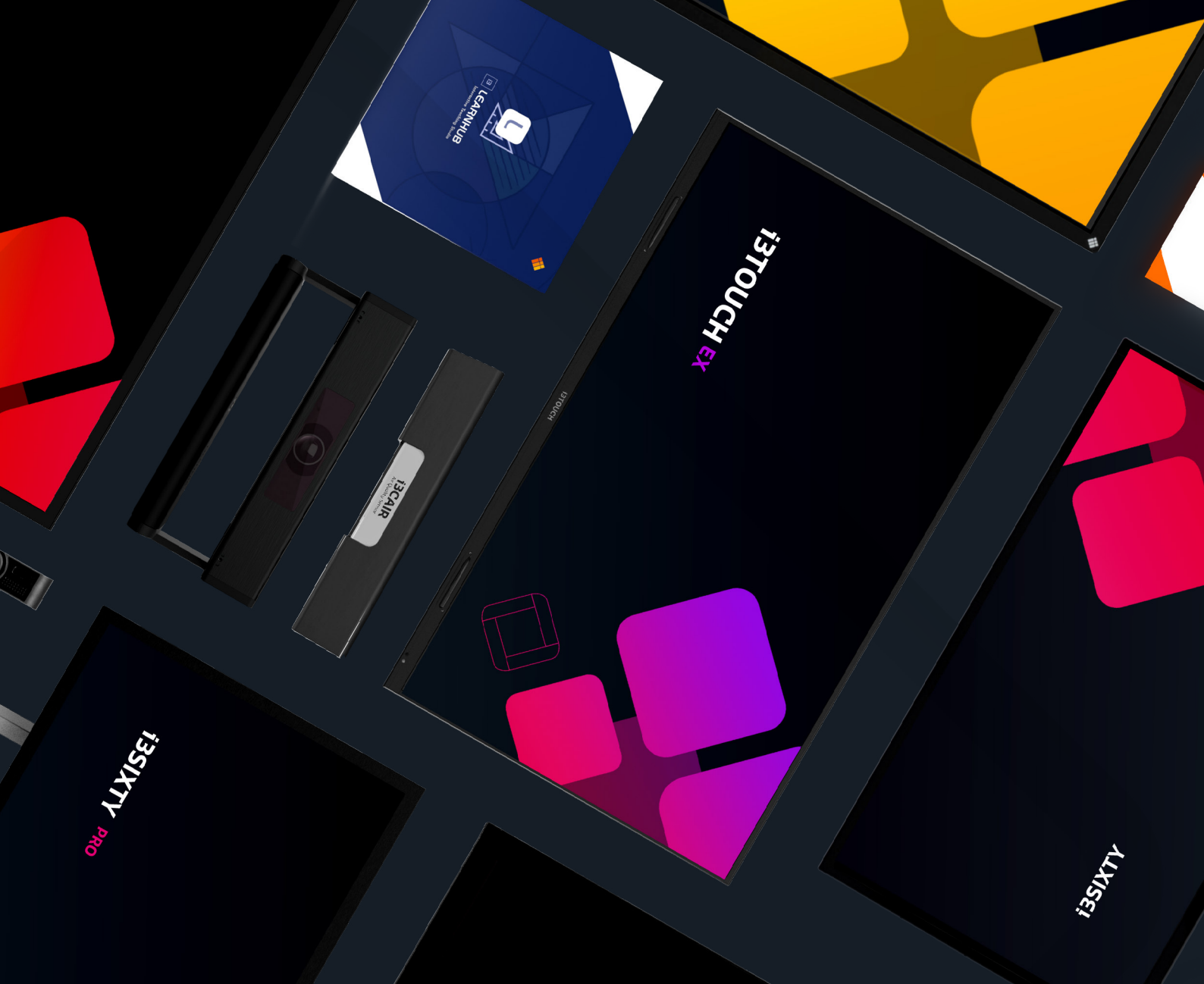

# Vil du vide mere?

## **i3-TECHNOLOGIES HQ**

Kleine Schaluinweg 7  
3290 Diest  
Belgien

+32 56 31 34 15  
[info@i3-technologies.com](mailto:info@i3-technologies.com)



## **i3-TECHNOLOGIES LOCAL OFFICE**

Forskerparken 10, Indgang A  
5230 Odense M  
Danmark

+45 44 22 30 03  
[info@i3-technologies.com](mailto:info@i3-technologies.com)



**i3-TECHNOLOGIES**