



i3TOUCH E-ONE

i3TOUCH E-ONE

Esperienza di valore assoluto.

L'i3TOUCH E-ONE offre durata e un'esperienza integrata all-in-one per un'esperienza incredibile. Grazie alla tecnologia IR ad alta precisione e all'assenza del gap dell'aria, E-ONE offre un'eccellente esperienza multi-touch.

Fornito da
Android 11

55"

65"

75"

86"

i3TOUCH E·ONE

Scopri le caratteristiche



Esperienza di valore assoluto.

L'i3TOUCH E·ONE offre durata e un'esperienza integrata all-in-one per un'esperienza incredibile. Grazie alla tecnologia IR ad alta precisione e all'assenza del gap dell'aria, E·ONE offre un'eccellente esperienza multi-touch. Basato su Android 11 e precaricato con tutti gli elementi interattivi necessari (lavagna, note, presentazione, navigazione e videoconferenza), i3TOUCH E·ONE è una risorsa potente per la vostra classe o il vostro ufficio. Utilizzando i3RDM (Remote Display Management) è possibile lavorare con facilità e gestire l'i3TOUCH E·ONE da remoto.

Dovete organizzare una riunione o una lezione ibrida? Aggiungete una telecamera alla vostra configurazione: una a vostra scelta tra quelle dei nostri partner oppure una i3CAMERA per una soluzione di videoconferenza a basso costo. Organizzate videoconferenze o lezioni con il vostro software collegando il vostro laptop a E·ONE con un cavo USB-C. Basta un solo cavo per audio, video, alimentazione e touch.



FUNZIONA SU
ANDROID 11



BASTA
CONNETTERE UN
SOLO CAVO



VIDEOCONFERENZA



ELEVATA
PRECISIONE IR



GESTIONE DEL
DISPLAY DA
REMOTO



i3STUDIO

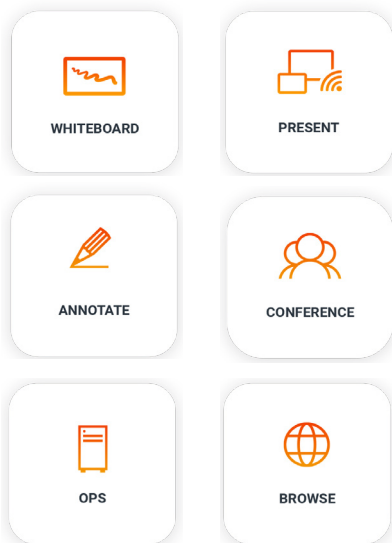

Software gratuito incluso.

I nostri display interattivi sono offerti da i3STUDIO - il nostro software **gratuito e pre-installato** che include: **lavagna, note, presentazioni wireless, conferenze video.**

i3STUDIO ti dà accesso alle tue app preferite e al browser Internet con **un solo tocco** sull'interfaccia intuitiva. Con una piattaforma OTA (Over-The-Air) all'avanguardia, puoi essere certo che il tuo dispositivo rimarrà sempre aggiornato con il firmware più recente. Tutto questo è incluso in i3STUDIO con **aggiornamenti gratuiti, per sempre.**



Pacchetto completo per ottime prestazioni

i3STUDIO è costruito su un'architettura tecnica completamente nuova e a prova di futuro con capacità di gestione migliorate tra cui: sistema di notifica e messaggistica, supporto integrato ed aggiornamenti OTA.



App a portata di mano

Le app su cui fai affidamento quotidianamente sono disponibili su i3STORE. Utilizzando l'ambiente sicuro puoi navigare, installare, aggiornare e tenere traccia delle tue app su i3STUDIO. PowerPoint, Word, Zoom, firma digitale e altro ancora.



Aggiornamenti gratuiti per sempre

Aggiornamenti automatici gratuiti per sempre. Nessun costo di abbonamento, aggiornamenti senza problemi ed un processo di aggiornamento senza interruzioni: tutto Over-The-Air. Utilizzerai sempre l'ultima versione del software anche se hai acquistato il dispositivo anni fa.

i3TOUCH E-ONE

Prodotti e accessori compatibili



i3CAMERA PRO

Telecamera per videoconferenze 4K con ampio angolo di 120°, microfono omnidirezionale e supporto per scarsa illuminazione.



i3CAIR

Il Sensore di Qualità dell'Aria i3CAIR può monitorare la qualità dell'aria del tuo spazio di lavoro o della tua aula ed attivare notifiche quando le stanze devono essere ventilate.



i3RDM

Gestisci, mantieni e controlla la tua flotta di display interattivi da qualsiasi luogo e in qualsiasi momento.

i3TOUCH E-ONE

Specifiche del prodotto



Tasto multi-funzione

Definisci le tue azioni preferite su un pulsante hardware. Puoi impostarlo per bloccare l'immagine, acquisire uno screenshot, passare alla sorgente di ingresso video preferita e altro ancora.



i3STUDIO

Sui nostri display interattivi è preinstallato i3STUDIO. i3STUDIO offre tutto ciò di cui hai bisogno per realizzare la tua migliore lezione, presentazione o sessione di brainstorming. Impressiona tutta la stanza.



Basta un solo cavo

i3TOUCH E-ONE consente di collegare allo schermo dispositivi con connessione USB-C tramite un solo cavo per immagini, audio, touch, alimentazione (65W) e fotocamera.



Input semplice

Goditi il piacere della connettività grazie agli slot USB-C e HDMI frontali.

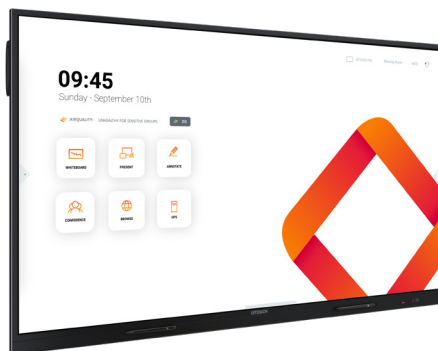

Altoparlanti integrati

Il sistema audio integrato emette un suono forte e pieno, in grado di riempire un'intera stanza.



Multitasking

Supporta la per lo modalità schermo diviso che consente di utilizzare due app allo stesso tempo sul tuo i3TOUCH E-ONE.



Scrittura naturale

Un'esperienza di scrittura naturale è una delle nostre principali priorità. Grazie alla tecnologia "zero air gap", siamo riusciti a ottenere una sensazione di contatto tra penna e carta.



Sensore di movimento e luce

La combinazione di un sensore di movimento e di un sensore di luce ottimizza l'esperienza visiva in tutte le condizioni di illuminazione e mantiene equilibrato il consumo energetico.

PROPRIETÀ DEL DISPLAY

	55"	65"	75"	86"
Nome del Modello	i3TOUCH E-ONE 55	i3TOUCH E-ONE 65	i3TOUCH E-ONE 75	i3TOUCH E-ONE 86
Serie del prodotto	Serie i3TOUCH E-ONE - Display digitale e interattivo			
ID del prodotto	10010450	10010354	10010353	10010352

SPECIFICHE DEL DISPLAY

Tecnologia del display	Display a cristalli liquidi (LCD) IPS-ADS			
Tecnologia di retroilluminazione	Retroilluminazione a LED diretta			
Dimensioni del pannello	55"	65"	75"	86"
Proporzioni del display	16:9			
Risoluzione nativa del display	3840 x 2160 pixels - 4K Ultra ad alta definizione			
Modalità display	IPS, trasmissivo			
Luminosità (tipica)	380 cd/m ²			
Luminosità (massima)	450 cd/m ²			
Rapporto di contrasto (tipico)	1200:1			
Rapporto di contrasto dinamico	4000:1			
Angolo di visione	178° / 178°			
Profondità del colore	1,07 miliardi di colori (10 bit)			
Gamma di colori	72% NTSC			
Tempo di risposta (tip.)	8 ms			
Frequenza di aggiornamento	60 Hz (@ UHD)			
Superficie	Antiriflesso, rivestimento duro 7H			
Orientamenti supportati	Orizzontale			
Durata media	50.000 ore 16/7			

CONNETTIVITÀ

Ingresso audio-video digitali	1x HDMI 2.0 incl CEC + ARC
	1x HDMI 2.0 incl CEC
	1x HDMI 2.0
Uscita audio-video digitale	1x HDMI 2.0
Porte audio-video-dati digitali	1x USB 3.0 Tipo C, incl. ricarica PowerDelivery 65W, modalità alternativa DP e dati USB
	1x USB 3.0 Tipo C, incl. modalità alternativa DP e dati USB
Uscita audio digitale	1x S/PDIF Optical
Ingresso video analogico	1x VGA
Output audio analogico	Jack audio da 3,5 mm TRS
Slot OPS integrato	Slot OPS-PC (connettore JAE TX24) UHD
Porte dati USB	3x USB 2.0 tipo A
	2x USB 3.0 tipo A
Input di controllo	COM DE-9 (RS-232 standard)
Connettività di rete	2x LAN: connettore RJ-45 (1000 Mbit/sec)
	Wi-Fi 6 (802.11ax) - BT5.0

SPECIFICHE OPERATIVE

Sistema operativo	Android 11
Architettura	CPU : ARM A55 (4 core)
	Velocità di clock: 2.3 GHz
	Core : 4
	GPU : Mali G52 MP2
	RAM : 4 GB DDR4
	ROM : 32 GB
Tocco interattivo	Tecnologia: V-SENSE Infrared Touch recognition
	Risoluzione : 32768 x 32768
	Accuratezza : 1 mm
	Tempo di risposta: 6 ms (tocco singolo), < 30 ms (multitouch)
	Connessione: 2x USB-B 2.0 + 2x USB-C 3.0
	Protocollo di connessione : HID (Human Interface Device)
	Punti di tocco: 40 punti multi-touch simultanei
Altoparlanti	2x 16 Watt
Subwoofer	1x 16 Watt

ACCESSORI

Inclusi	Guida Rapida
	Unità di controllo remoto IR
	2x Stilo passive
	Cavo di alimentazione (UE, USA)
	Cavo USB-C (1,8m)
	Cavo HDMI 2.0
	Cavo USB 2.0 A-B (TOUCH)
	Montaggio a parete

PROPRIETÀ FISICHE

Schema di montaggio VESA	400x200	600x400	800x400	800x600
Peso netto	28.16 kg	36.15 kg	48.45 kg	63.30 kg
Peso dell'imballaggio	39.12 kg	46.25 kg	61.85 kg	80.60 kg
Dimensioni del prodotto	1268 x 786 x 87 mm	1491 x 905 x 87 mm	1712 x 1030 x 87 mm	1959 x 1169 x 87 mm
Dimensioni dell'imballaggio	1401 x 220 x 859 mm	1644 x 197 x 1046 mm	1853 x 216 x 1129 mm	2098 x 215 x 1278 mm

PROPRIETÀ ELETTRICHE

Potenza di ingresso	100 ~ 240 Volt – 50/60 Hz			
Funzionalità di risparmio energetico	Regolazione automatica della luminosità grazie al Sensore di Luce Ambientale			
Consumo energetico	75 Watt	82 Watt	90 Watt	148 Watt

CARATTERISTICHE SOFTWARE

Interfaccia utente	i3STUDIO (launcher completamente personalizzabile)
Software per lavagna	i3WHITEBOARD
Software per le note	i3WHITEBOARD
Software per la condivisione dello schermo	Presentazione wireless i3ALLSYNC
Sistema operativo	Android 11
Supporto aggiornamento	OTA (Over-the-Air)
Browser web	Chromium
Supporto	Apple Airplay e Google Chromecast
Conferenze	Zoom, Teams o tramite browser
App Store	i3STORE (abilità di scaricare ed installare applicazioni)
Supporto remoto	Possibilità di offrire assistenza a distanza (richiede licenza i3RDM)

INFORMAZIONI NORMATIVE

Tipologia di approvazione	CE, FCC
---------------------------	---------

CONDIZIONI AMBIENTALI

Temperatura di esercizio	Da 0° C a 40° C
Umidità di esercizio	Dal 10% al 90% di umidità relativa senza condensa
Massima altitudine di esercizio	5.000 metri
Temperatura di conservazione	Da -20° C a 40° C
Umidità di conservazione	Dal 10% al 90% di umidità relativa senza condensa

GARANZIA

Garanzia standard	3 anni
Estensione di garanzia	per gli enti formativi: 5 anni tramite registrazione 7 - 8 anni disponibile per l'acquisto per le entità aziendali: 5 anni disponibile per l'acquisto

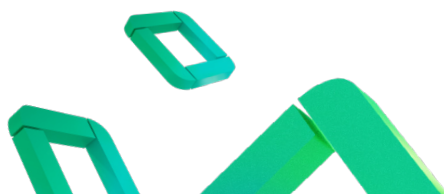

i3TOUCH E·ONE

Schemi tecnici

E-ONE 55"

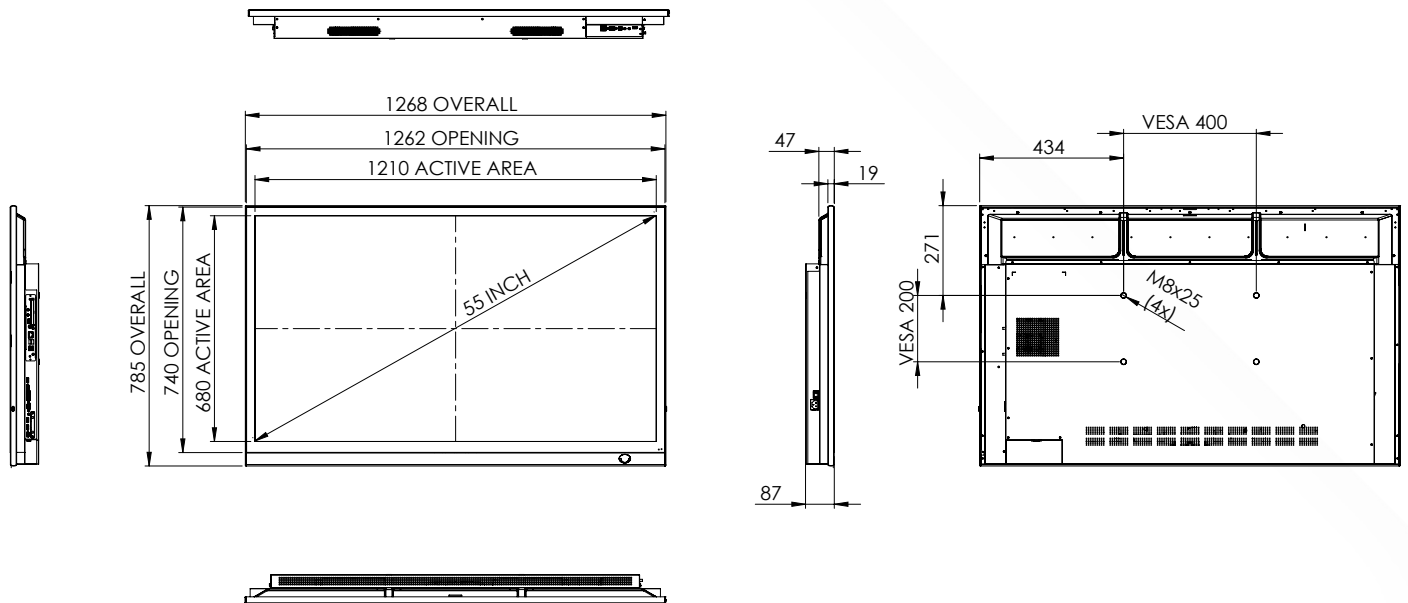

E-ONE 65"

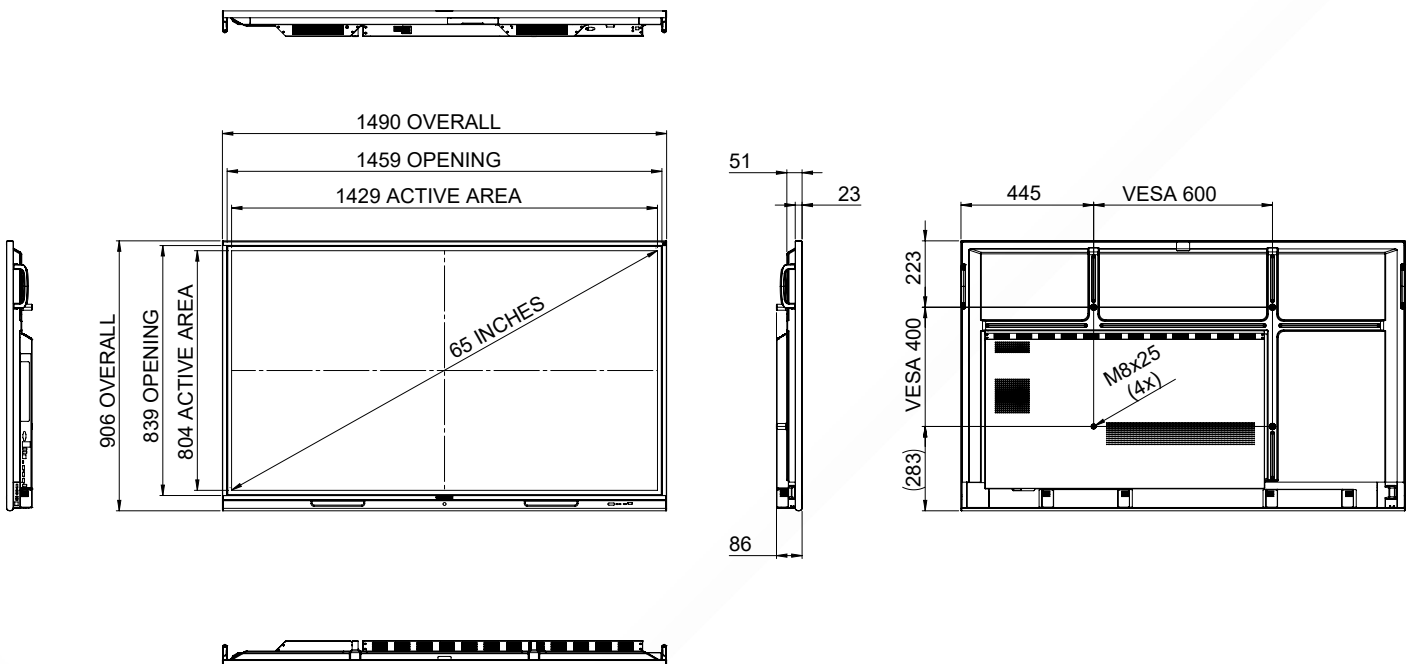

E-ONE 75"

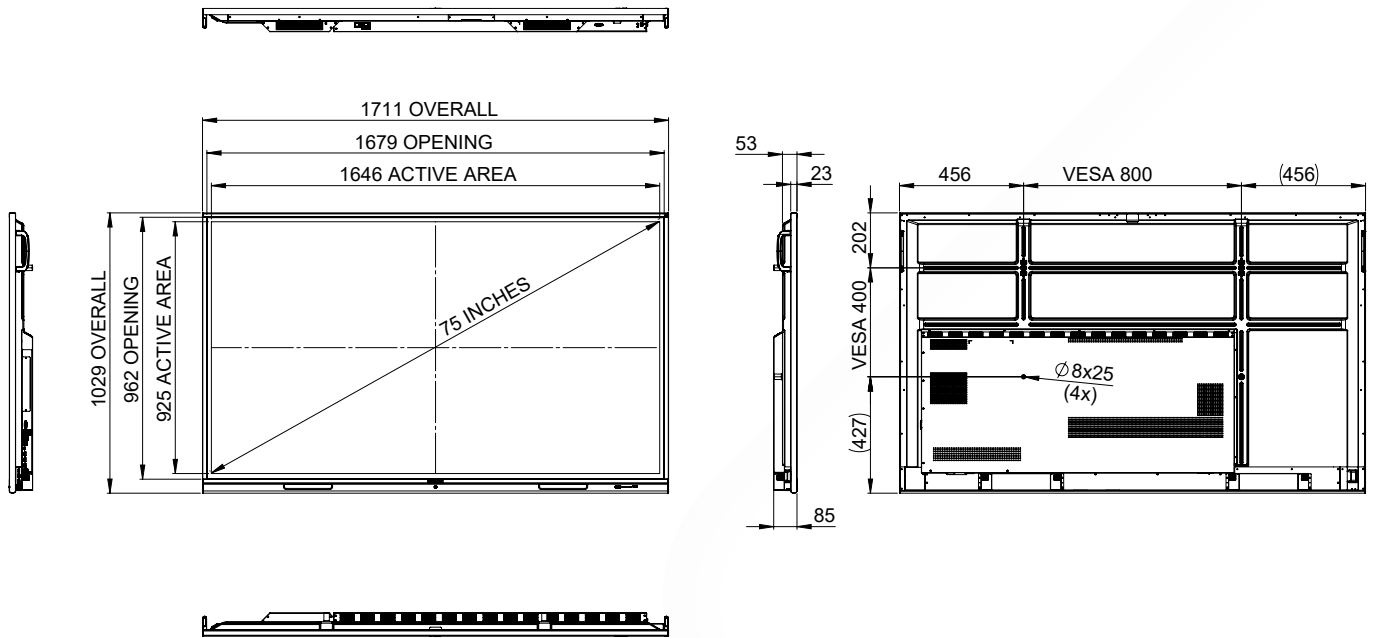

E-ONE 86"

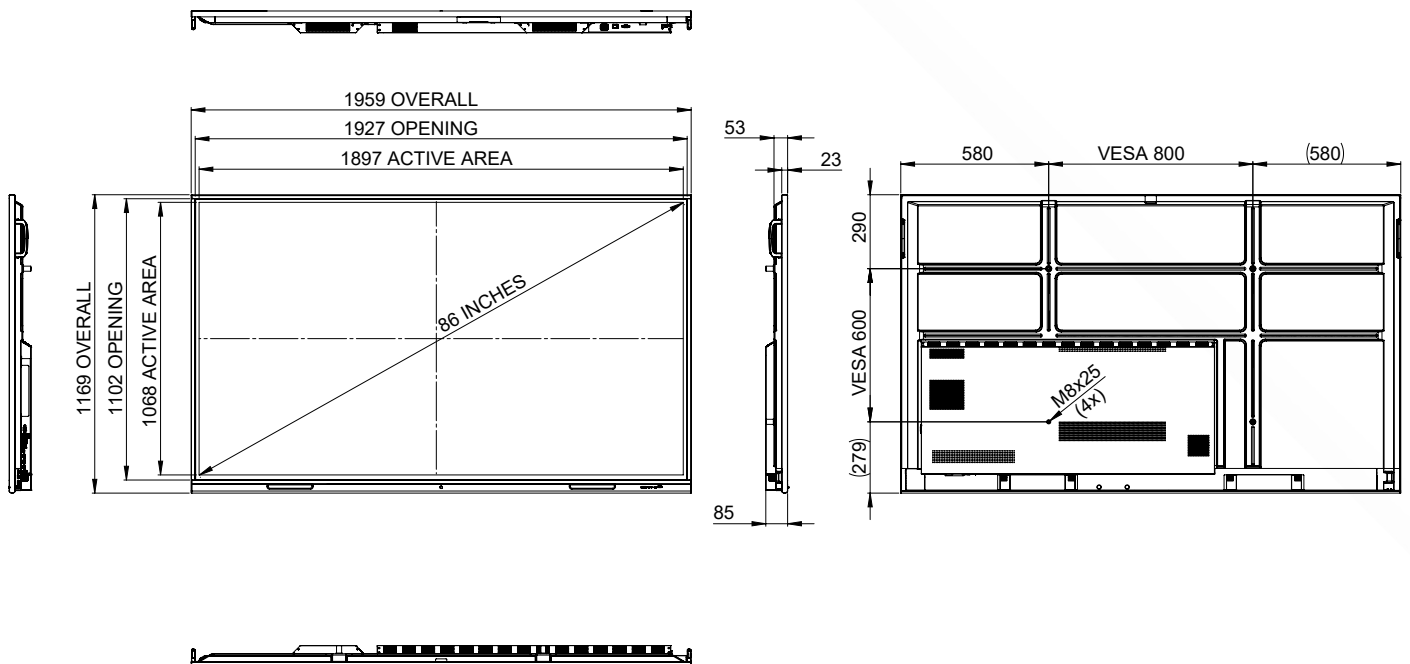

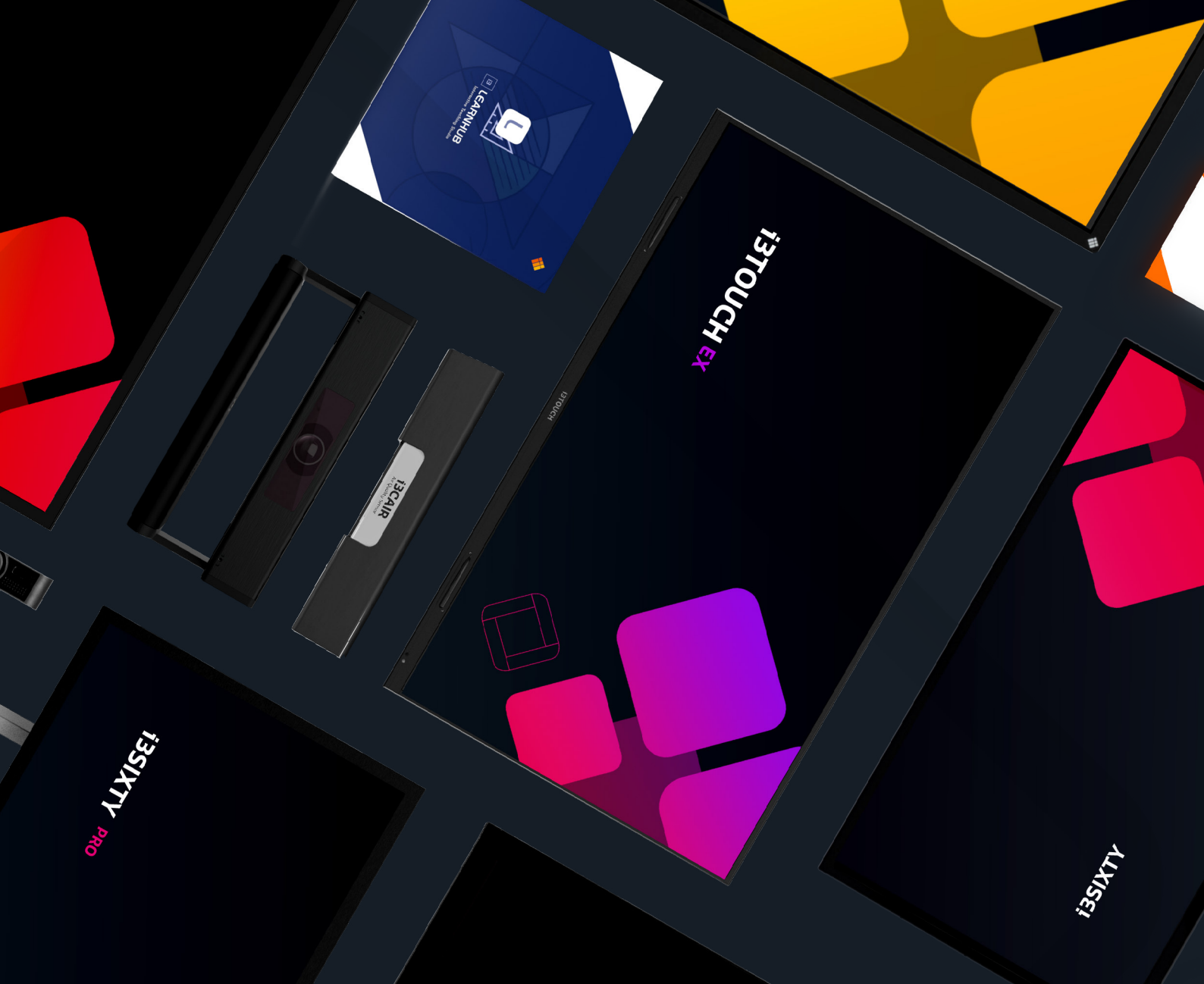

Vuoi sapere di più?

i3-TECHNOLOGIES HQ
Kleine Schaluinweg 7
3290 Diest
Belgio

+32 56 31 34 15
info@titaly.com



i3-TECHNOLOGIES